

Invitation to Bid No. : PEA(S2)กบญ.001/2566

Specification No. : R-88/2546

**C Material, equipment, and specifications for GUYING HARDWARE**

**C1 General material and packing instructions**

Additional to the general instructions, the following shall be observed :

**1a Scope**

These specifications cover guying hardware for overhead line construction.

**1b Standard**

The guying hardware shall be in accordance with the latest TIS, VDE Regulations, DIN, and PEA Drawings attached to these specifications, or equivalent.

**1c Principal requirement**

The guying hardware shall be suitable for use on steel stranded wire according to DIN 48201 St II or equivalent. The guying hardware shall be marked with manufacturer's name or trade-mark, except guy thimble.

All ferrous materials shall be galvanized after manufacturing. Method of galvanizing and thickness of coating shall be according to the attached Table "THICKNESS OF ZINC COATING"; except the steel pipe for set of sidewalk guy arm shall be according to TIS. Free samples shall be supplied on request. The samples will not be returned.

**1d Packing**

Each item should be packed in suitable packages in sets or pieces of 10, 50, 100, or that specified in the Table "Packing Details for Guying Hardware" (see page 3 of 3). The gross weight of each package should not exceed 40 kg.

If there are several packages, the number of package shall be stamped on each package or each tag, as follows :

package number / total number of packages .

**C2 Material and packing data to be given by bidder**

**2a** For each item offered, the following details shall be submitted with the bid :

Catalogue number.

Description of materials used for the component parts.

Surface finishing of the component parts.

Zinc coating in  $\text{g/m}^2$  or  $\mu\text{m}$  ( $1 \mu\text{m} = 0.001 \text{ mm}$ ).

Steel stranded wire sizes for which the materials are designed (nominal cross-sectional area in  $\text{mm}^2$  and diameter in mm) .

Minimum breaking strength in kgf .

Weight in kg/set or piece.

**2b** For each item offered, a detail drawing with dimensions in mm shall be submitted with the bid .

**2c Packing details**

Packing method.

Number of sets or pieces in each package.

Dimensions of each package in cm .

Gross weight of each package in kg (should not exceed 40 kg).

Net weight of each package in kg .

Number of packages .

If several packages are contained in one big case, further details are required :

Number of packages in each case.

Dimensions of each case in cm .

Gross weight of each case in kg .

Number of cases .

**Table**  
**Packing Details for Overhead Guying Hardware**

<b>PEA Material No.</b>	<b>Quantity Per Package</b>	<b>Packing Method</b>
01210000	5	Bundle
01210003, 01210004	3	Bundle
01210203	25	Sack
01210300	100	Sack
01210304	400	Sack
01230000	500	Sack
01210201, 01210202, 01230001	50	Sack

Invitation to Bid No. : PEA(S2)001/2566

Specification No. : R-88/2546

**C3 Schedule of detailed requirements**

Item	PEA Material No.	Quantity	Description
7	01210000 (1010210000)	478 <sup>๖</sup> ชิ้น	Anchor rod, of mild steel, forged round eye having 24 mm diameter hole, M 16, 2,000 mm long, length of thread 100 mm, complete with two (2) square nuts and one (1) square curved washer, minimum breaking strength not less than 6,500 kgf, see Drawing No. S 01-015/17026 .  <u>Alternative</u>
7a	01210000 (1010210000)		Anchor rod, steel, arc welded oval eye, M 16, 2,000 mm long, length of thread 100 mm, complete with two (2) square nuts and one (1) square curved washer, minimum breaking strength not less than 6,500 kgf, see Drawing No. SB1-015/24001.
8	01210003 (1010210003)	334 <sup>๖</sup> ชิ้น	Anchor rod, of mild steel, forged double strand eye or twineye, suitable for double steel stranded wire 50-95 mm <sup>2</sup> , M 20, 2,500 mm long, length of thread 100 mm, complete with two (2) square nuts and one (1) square curved washer, minimum breaking strength not less than 9,000 kgf, see Drawing No. SB1-015/21023.

Invitation to Bid No. : PEA(S2)01101/2566

Specification No. : R-88/ 2546

**CS Schedule of detailed requirement**

Item	PEA Material No.	Quantity	Description
9	01210201 (1010210201)	3,579 <sup>๖</sup> / <sub>๖</sub>	Bolt, single strand eye, of mild steel, bent to a 45° angle, forged strand eye shall be suitable for steel stranded wire 25-95 mm <sup>2</sup> . M16, 250 mm long, length of thread 150 mm, complete with one (1) square nut, minimum breaking strength not less than 6,500 kgf, see Drawing No. S01-015/19004.

Invitation to Bid No. : PEA(S2)ถบถ.001/2566

Specification No. : R-88/ 2546

**C3 Schedule of detailed requirement**

Item	PEA Material No.	Quantity	Description
10	01210300 (1010210300)	2,405 ๑๓	Angle guy attachment, bent to a 30° angle, with rounded surface to protect the guy stranded wire, with one hole for through bolt of 16 mm in diameter, minimum breaking strength not less than 6,500 kgf, see Drawing No. IS0-015/140299.
11	01210304 (1010210304)	14,172 ๑๓	Guy thimble, grooved to fit steel stranded wire 50-95 mm <sup>2</sup> , with thimble split, suitable to slip through anchor rod eye of 20 mm in diameter, see Drawing No. K31-09048.
13	01230000 (1010230000)	14,573 ๑๓	Clamp, single U-bolt, M 8, for steel stranded wire 35-50 mm <sup>2</sup> , minimum slip strength not less than 3,020 kg, see Drawing No. SB1-015/26005.
15	01230001 (1010230001)	693 ๑๓	Clamp, double eye-bolt, M 16, of mild steel, for steel stranded wire 95 mm <sup>2</sup> , see Drawing No. SB1-015/25005.

**Note :**

1. Pitches of steel bolts and nuts shall be according to the attached "Nominal Thread Diameters and Pitches of Steel Bolts and Nuts".
2. ONLY threads of steel bolt, anchor rod, and nut shall meet acceptance tests specified in the attached "Acceptance Tests for Threads of Steel Bolt, Anchor Rod, and Nut".

Invitation to Bid No. : PEA(S2)กบญ.001/2566

Specification No. : RHDW-001/2546 (R-88/2546)

C3 Schedule of detailed requirement

Item	PEA Material No.	Quantity	Description
			<p><u>หมายเหตุ</u></p> <ol style="list-style-type: none"><li>1. การไฟฟ้าส่วนภูมิภาคจะจัดซื้อพัสดุที่ผลิตภายในประเทศไทย</li><li>2. หลักเกณฑ์การพิจารณาคัดเลือก : เกณฑ์ราคา โดยพิจารณาราคาต่อรายการ</li><li>3. กำหนดส่งมอบ 1 งวด (แต่ละรายการ) ภายใน 75 วัน นับถัดจากวันลงนามในสัญญาซื้อ และภายในงวดสามารถทยอยการจัดส่งได้</li><li>4. กำหนดสถานที่ส่งมอบพัสดุ ตามคลังพัสดุสังกัดการไฟฟ้าส่วน เขต 2 (ภาคใต้) จังหวัดนครศรีธรรมราช (รายละเอียดแนบ จำนวน 1 แผ่น)</li><li>5. ระบุข้อมูลตามแบบฟอร์มยื่นยื่นฐานแหล่งผลิต</li></ol>

## การจัดซื้อ e-bidding เลขที่ PEA(S2)กบญ.001/2566

รายละเอียดการกำหนดส่งมอบพัสดุประจำปี 2566 ประเภทอุปกรณ์สายยึดโยง จำนวน 19 รายการ

ตามงบประมาณต่างๆ ปี 2566 และตามโครงการพัฒนาระบบส่งและจำหน่าย ระยะที่ 2 แผนที่ 1 แยกตามคลังพัสดุต่างๆ

ที่	รหัสพัสดุ	รายการ	หน่วย	คลังพัสดุ									จำนวนจัดซื้อ
				กฟจ. นครศรีธรรมราช	กฟจ. สุราษฎร์ธานี	กฟจ. ตรัง	กฟจ. กระบี่	กฟจ. พังงา	กฟจ. ภูเก็ต	กฟอ. พังงา	กฟอ. เกาะสมุย	กฟอ. พุนพิน	
1	1010000100	เหล็กรูปรางน้ำ ขนาด ๑๐๐x๕๐x๕ มม. ยาว ๒,๒๕๐ มม.	อัน	761	400	600	-	-	700	500	-	700	3,661
2	1010010003	เหล็กฉาก รับสายล่อฟ้าทางตรงขนาด ๖๕x๖๕x๖ มม. ยาว ๒,๒๕๐ มม.	อัน	450	600	300	-	-	-	-	-	500	1,850
3	1010100000	ลวดเหล็กกลม เส้นผ่านศูนย์กลาง ๔.๐ มม. เส้นเดียว มอก.๗๑	กก.	550	100	-	150	-	-	-	-	-	800
4	1010100002	ลวดเหล็กตีเกลียว ๒๕ ต.มม. มอก.๔๐๔	เมตร	42,500	20,000	24,000	20,000	26,000	6,000	6,000	-	50,000	194,500
5	1010100004	ลวดเหล็กตีเกลียว ๕๐/๗ ต.มม. มอก.๔๐๔	เมตร	21,008	19,800	-	-	-	60,000	-	-	-	100,808
6	1010100006	ลวดเหล็กตีเกลียว ๙๕ ต.มม. มอก.๔๐๔	เมตร	1,500	900	900	900	-	-	300	-	-	4,500
7	1010210000	ก้านสมอบก แบบห้วงกลม เอ็ม ๑๖ ยาว ๒,๐๐๐ มม. (แบบ arc welded oval eye)	ชิ้น	478	-	-	-	-	-	-	-	-	478
8	1010210003	ก้านสมอบก แบบห้วงสองร่อง เอ็ม ๒๐ ยาว ๒,๕๐๐ มม.	ชิ้น	334	-	-	-	-	-	-	-	-	334
9	1010210201	สลักห้วง แบบธรรมดาเดี่ยว ๔๕ องศา เอ็ม ๑๖x๒๕๐ มม.	ชิ้น	1,279	700	500	400	-	-	200	-	500	3,579
10	1010210300	แผ่นห้วง สำหรับสายยึดโยง ๓๐ องศา	อัน	1,005	400	-	400	-	-	300	-	300	2,405
11	1010210304	กายทิมเบิล สำหรับสายยึดโยง ๕๐-๙๕ ต.มม.	อัน	4,672	2,500	500	1,500	1,000	700	1,000	500	1,800	14,172
12	1010220002	กราวดวาร์ด ขนาด ๖๐x๖๐x๕ มม. ยาว ๒ เมตร	ชิ้น	6,591	2,000	1,500	1,000	1,000	2,000	500	-	1,300	15,891
13	1010230000	ยูแคลมป์ สลัก ๑ ตัว เอ็ม ๘ (ไวร์ โร๊ป คลิ๊ป) (Spec : RHDW-๐๐๑/๒๕๔๖ (R-๘๘-๒๕๔๖))	ชิ้น	3,573	2,000	-	2,000	1,500	2,000	1,500	-	2,000	14,573
14	1010230012	ยูแคลมป์ สลัก ๑ ตัว เอ็ม ๘ (ไวร์ โร๊ป คลิ๊ป) (Spec : RHDW-๐๓๓/๒๕๖๕)	ชิ้น	500	500	500	500	500	500	500	500	500	4,500
15	1010230001	ยูแคลมป์ สลักคู่ เอ็ม ๑๖ (ไวร์ โร๊ป คลิ๊ป)	ชิ้น	693	-	-	-	-	-	-	-	-	693
16	1010230201	กราวดวาร์ดแคลมป์ สำหรับเสาคอนกรีต	ชิ้น	836	-	-	-	-	-	-	-	-	836
17	1010230205	กราวดวาร์ดแคลมป์ แบบ เจ ๑๕๒	ชิ้น	993	300	300	-	-	-	-	300	700	2,593
18	1050100003	เหล็กจับขอบถังหม้อแปลง สำหรับยึดสายแรงต่ำ	ชิ้น	298	200	200	200	200	200	100	-	200	1,598
19	1080040001	ท่อพีวีซีแข็ง ขนาด ๒๐x๒,๕๐๐ มม. มอก.๒๑๖	ท่อน	2,195	1,500	1,000	600	500	1,000	500	-	1,200	8,495





การไฟฟ้าส่วนภูมิภาค  
PROVINCIAL ELECTRICITY AUTHORITY

## แบบฟอร์มยืนยันฐานแหล่งผลิต

### 1. รายละเอียดทั่วไป

อุปกรณ์ รุ่น .....

ผลิตภัณฑ์ .....

ประเทศ .....

### 2. ฐานแหล่งผลิต(ให้ทำเครื่องหมาย ✓ หน้าฐานแหล่งผลิตของอุปกรณ์)

เป็นผลิตภัณฑ์ที่ผลิตในต่างประเทศ

เป็นผลิตภัณฑ์ที่ผลิตในประเทศไทย

กรณีที่เป็นผลิตภัณฑ์ที่ผลิตในประเทศไทย ผู้ยื่นข้อเสนอต้องแนบเอกสารเพื่อยืนยัน เช่น

- ใบอนุญาตแสดงเครื่องหมายมาตรฐานกับผลิตภัณฑ์อุตสาหกรรม (มอก.) หรือ ผลิตภัณฑ์ที่ได้รับการจดทะเบียนกับกระทรวงอุตสาหกรรม ...หรือ
- ใบรับรองระบบคุณภาพของกระบวนการผลิต ตามมาตรฐาน ISO 9001 ...หรือ
- ใบอนุญาตประกอบกิจการโรงงาน ร.ง. 4

หมายเหตุ: ผู้ยื่นข้อเสนอต้องดำเนินการแนบไฟล์แบบฟอร์มยืนยันฐานแหล่งผลิตมาในระบบจัดซื้อจัดจ้าง

ภาครัฐอิเล็กทรอนิกส์

ลงชื่อ .....

(.....)

ตำแหน่ง .....

**TABLE THICKNESS OF ZINC COATING**

STEEL CATEGORY/MATERIAL	STEEL THICKNESS RANGE (mm)	MINIMUM AVERAGE COATING THICKNESS (µm)
<b>FASTENERS :</b>		
- BOLT, PIN, NUT, LOCK NUT :		
- UP TO M 10	-	43
- OVER M 10	-	53
- WASHER, LOCKWASHER	< 4.76	43
	4.76 - 6.35	53
- ANCHOR ROD	-	80
<b>CASTINGS :</b>		
- SOCKET EYE, SOCKET CLEVIS, STRAIN CLAMP, etc.,	-	86
<b>FORGED ARTICLES :</b>		
- BALL HOOK, Y CLEVIS BALL, BALL CLEVIS, BALL EYE,	-	56
CLEVIS EYE, ANCHOR SHACKLES, etc.,		
<b>STRUCTURAL SHAPE :</b>		
- STEEL CHANNEL, STEEL ANGLE, CROSSARM STEEL,	< 1.6	45
BAYONET, GROUND ROD, etc.,	< 3.2	65
	3.2 - 6.4	85
	> 6.4	100
<b>STRIP :</b>		
- BRACE, GUY THIMBLE, GUY GUARD, RACK, CLEVIS,	< 1.6	45
STEEL BRACKET, PLATE STEEL, SPACER PLATE, etc.,	< 3.2	65
	< 4.8	75
	4.8 - 6.4	85
	< 6.4	100
<b>PIPE :</b>		
	≥ 3.2	75

NOTE : THICKNESS OF COATING OF SPECIMENS SHALL BE MEASURED WITH A MAGNETIC MEASURING INSTRUMENT "MICROTEST" OR "ELECTROMAGNETIC COATING THICKNESS GAUGE"

Acceptance Tests for Threads of Steel Bolt, Anchor Rod, and Nut

1. Nuts shall be run the entire length of the bolt thread section without undue forcing with the fingers.
2. Strength tests shall be conducted with a minimum of three (3) full threads of thread section beyond the nut as shown in Fig. 1; failure shall not occur in the threaded section below the minimum strength (P).

Kind of Bolt, and Anchor Rod	Size	Minimum Strength, P (kgf)
Machine bolt, Double arming bolt, Double arming round eye bolt, Round eye bolt, Stubbing bolt, Oval eye bolt, Single strand eye bolt, Anchor rod	M 16	5,000
	M 20	9,000
	M 24	14,100

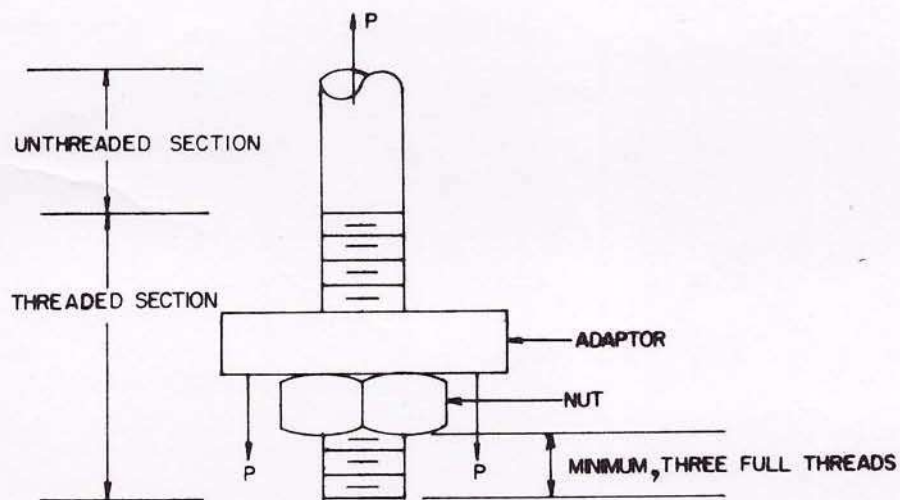
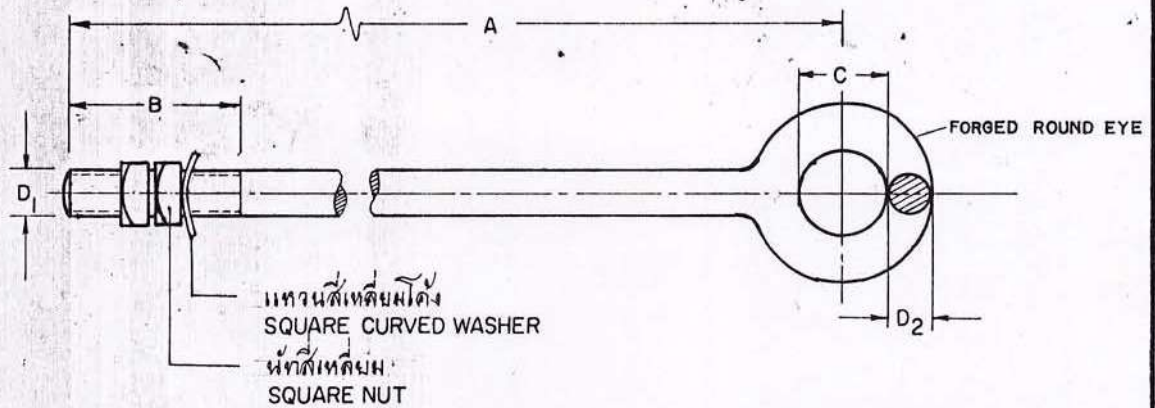

Fig. 1

Nominal Thread Diameters and Pitches of Steel Bolts and Nuts

Bolts and Nuts shall have nominal thread diameters(d) and coarse pitch (P) as specified in the table below :

Nominal Thread Diameter(d) in mm	Coarse Pitch(P) in mm
6	1
8	1.25
10	1.5
12	1.75
16	2
20	2.5
24	3



## PRELIMINARY

วัสดุเลขที่ MAT. NO.	มิติ DIMENSIONS IN				มม. MM.	แรงปรีดัย กก. BREAKING STRENGTH kgf.	น้ำหนักต่อชิ้น กก. WEIGHT PER PIECE kg.	วัสดุ ผิว MATERIAL, SURFACE FINISHING
	D <sub>1</sub>	A	B	C	D <sub>2</sub>			
01210000	M.16	2,000	100	24	16	6,500	~3.6	เหล็กกล้าคาร์บอน 37-45 กก./คม. แหวนสี่เหลี่ยมโค้ง 50X50X5 มม. ฉาบสังกะสีตามมาตรฐาน กพท. MILD STEEL 37-45 kg./mm. SQUARE CURVED WASHER 50X50X5 mm. HOT DIP GALV. ACC. TO PEA STANDARD
01210001	M.20	2,500	100	30	20	9,000	~6.5	เหล็กกล้าคาร์บอน 37-45 กก./คม. แหวนสี่เหลี่ยมโค้ง 60X60X5 มม. ฉาบสังกะสีตามมาตรฐาน กพท. MILD STEEL 37-45 kg./mm. SQUARE CURVED WASHER 60X60X5 mm. HOT DIP GALV. ACC. TO PEA. STANDARD

หมายเหตุ : ถ้าหากไม่ระบุไว้เป็นอย่างอื่น  
กำหนดมอบประกอบด้วย  
นัทสี่เหลี่ยม 2 ตัว และแหวน  
สี่เหลี่ยมโค้ง 1 ตัว

NOTE : IF NOT OTHERWISE INDICATED THE  
ANCHOR ROD IS FITTED WITH TWO  
SQUARE NUTS AND ONE SQUARE  
CURVED WASHER.

กองวิศวกรรม	การไฟฟ้าส่วนภูมิภาค	ใช้แทนแบบ K31-09032 Sheet no. 1 of 1
ผู้เขียน <i>บ. พม</i>	ผู้ตรวจสอบ <i>บ. พม</i>	ทุกแทนโดยแบบ
ผู้สำรวจ	2023.0.18	เขียนเสร็จวันที่ 27 ธ.ค. 17
วิศวกร	01210000 -	แก้แบบวันที่
หัวหน้าแผนก	01210001	มติเป็น มม.
ผู้อำนวยการกอง	01210000 -	มาตรฐาน
รองผู้อำนวยการฝ่ายเทคนิค	01210001	แบบเลขที่ SOI-015/17026
	ROD, ANCHOR, ROUND EYE	แผ่นที่ 1 ของจำนวน 1 แผ่น

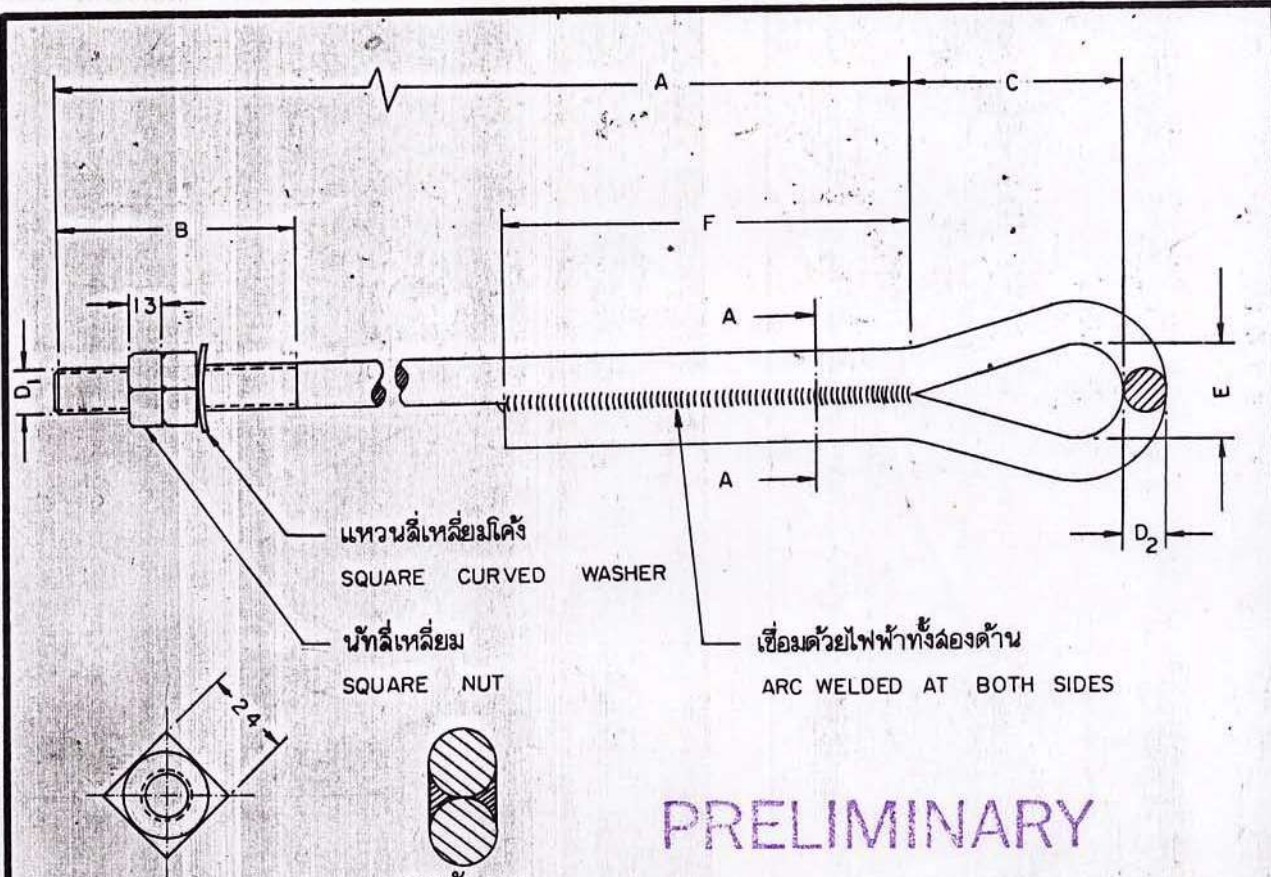

PRELIMINARY

ภาคตัด A-A  
SECTION A-A

วัสดุเลขที่ MAT NO.	มิติ เป็น มม. DIMENSIONS IN mm.						แรงดึงประลัย กก. BREAKING STRENGTH kgf.	น้ำหนักต่อชิ้น กก. WEIGHT PER PIECE kg.	วัสดุและการฉาบผิว MATERIAL & SURFACE FINISHING
	D <sub>1</sub>	A	B	C	D <sub>2</sub>	F			
01210000 อีกแบบหนึ่ง ALTERNATIVE	M.16	2,000	100	~50	16	~25	≥100	6,500	เหล็กกล้า แหวนสี่เหลี่ยมโค้ง 50x50x5 มม. อาบสังกะสีตามมาตรฐาน กพท. STEEL SQUARE CURVED WASHER 50x50x5 mm. HOT DIP GALV. ACC. TO PEA STANDARD

หมายเหตุ: ก้านลมอกต้องออกแบบให้ล้ามารถยึดลวดเหล็กตีเกลียว 50 - 95 ตมม. พร้อมกายทิมเบิ้ลได้  
 ANCHOR ROD SHALL BE SUITABLE FOR STEEL STRANDED WIRE 50 - 95 mm<sup>2</sup> WITH GUY THIMBLE

กองรับและทบทวน ฝ่ายวิศวกรรม	การไฟฟ้าส่วนภูมิภาค	ใช้แทนแบบ ถูกแทนโดยแบบ เงินเสร็จวันที่ 11 พ.ค. 24 แก้มบนวันที่ มิติเป็น มม. มาตรฐาน
ผู้เขียน ผู้ตรวจสอบ วิศวกร หัวหน้าแผนก หัวหน้ากอง ผู้อำนวยการฝ่าย	01210000 ก้านลมอก ชนิตเชื่อมตะเข็บด้วยไฟฟ้า (อีกแบบหนึ่ง)	หมายเลข SBI-015/24001 แผ่นที่ 1 ของจำนวน 1 แผ่น
รองผู้อำนวยการเขตภาค 01210000	01210000 ANCHOR ROD, WELDED EYE (ALTERNATIVE)	

# PRELIMINARY

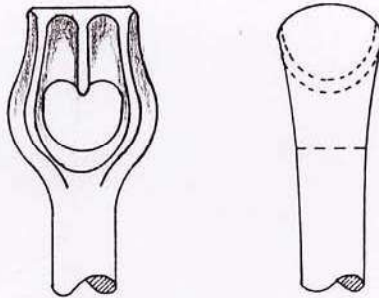
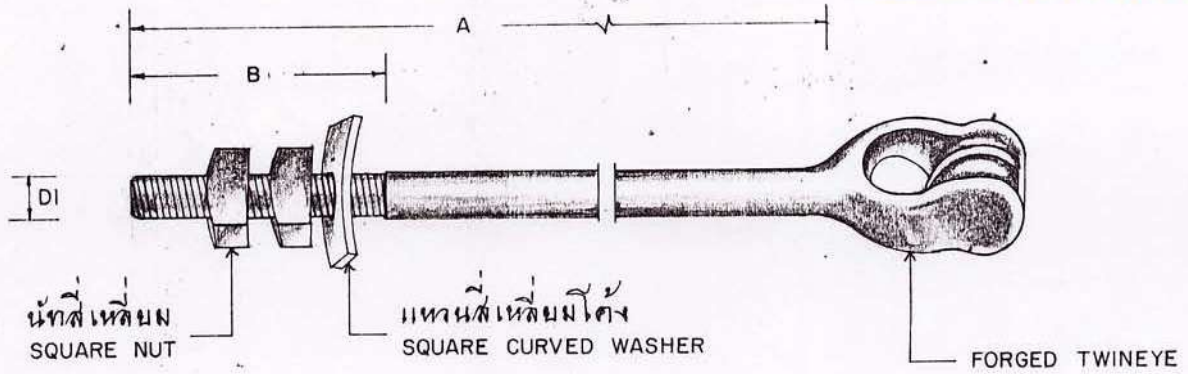

FORGED TWINEYE

วัสดุเลขที่ MAT. NO.	มิติ มม. DIMENSIONS IN mm.			รายละเอียดของหาง EYE DESCRIPTION	แรงดึง กก. BREAKING STRENGTH Kg.	น้ำหนัก/ชิ้น กก. WEIGHT/PIECE Kg.	วัสดุ มาตรฐานผิว MATERIAL, SURFACE FINISHING
	DI	A	B				
01210003	M20	2500	100	เป็นแบบ 2 ร่อง ใช้สำหรับ สายลวดเหล็กตีเกลียวขนาด 50-95 ต.มม. 2 เส้น DOUBLE STRAND EYE OR TWINEYE TYPE, SUITABLE FOR DOUBLE STEEL STRANDED WIRE 50-95 mm <sup>2</sup>	≥ 9,000	~ 6.5	เหล็กกล้าคาร์บอน <del>37-45</del> กก./ต.มม. แหวน สี่เหลี่ยมโค้ง 60X60X5 มม. งานสังกะสีตาม มาตรฐาน กฟผ. MILD STEEL <del>37-45</del> kg/mm <sup>2</sup> SQUARE CURVED WASHER 60X60X5 mm HOT DIP GALV. ACC. TO PEA STANDARD.

กองวิจัยและทดสอบ ฝ่ายวิศวกรรม	การไฟฟ้าส่วนภูมิภาค	ใช้แทนแบบ ถูกแทนโดยแบบ
ผู้เขียน ผู้ตรวจ วิศวกร	ผู้ทำการ	เงื่อนไขเสร็จวันที่ 19. N. 22
หัวหน้าแผนก หัวหน้ากอง ผู้อำนวยการฝ่าย	01210003 ก้านสมอกก เน้นหมงสองร่อง	แก้แบบวันที่ มิติเป็น mm. มาตราส่วน
รองผู้ว่าการฝ่ายเทคนิค	01210003 ROD, ANCHOR, DOUBLE STRAND EYE OR TWINEYE	แบบเลขที่ SBI-015/21023 แผ่นที่ 1 ของจำนวน 1 แผ่น

# PRELIMINARY

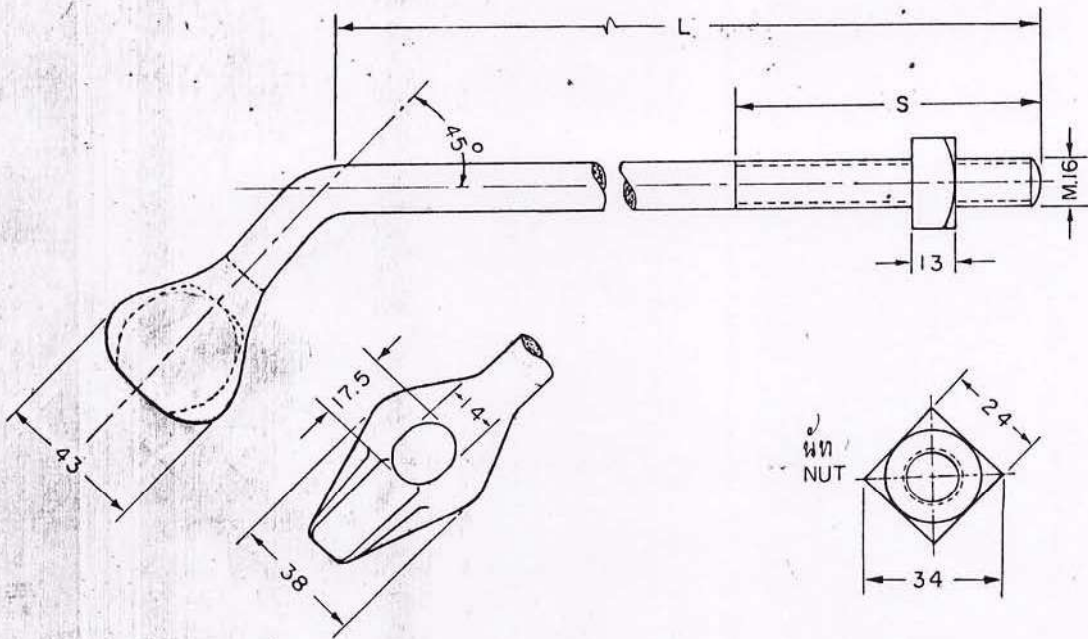

วัสดุเลขที่ MAT. NO.	มิติ DIMENSIONS IN mm.		แรงดึงสูงสุด กก. BREAKING STRENGTH kp.	น้ำหนักต่อชิ้น กก. WEIGHT PER PIECE kg.	หน้าตัด ของสวดเหล็ก ต.มม. SECTION OF STEEL WIRE mm.	วัสดุ ภาบผิว หมายเหตุ MATERIAL, SURFACE FINISHING, REMARKS.
	L	S				
01210201	250	150	6,500	1.30	25-95	สลักเกลียว เหล็กอ่อน หัวเหล็กแบบฟอง อบสังกะสี ตามมาตรฐาน กฟภ.
01210202	350	200	6,500	1.40	25-95	BOLT, MILD STEEL, HEAD FORGED STEEL., HOT DIP GAVL. ACC. TO PEA STANDARD

หมายเหตุ : ถ้าหากไม่ระบุไว้เป็นอย่างอื่น  
สลักหัวแบบธรรมดาประกอบด้วย  
น็อตสี่เหลี่ยมตัวเดียว

NOTE: IF NOT OTHERWISE INDICATED  
THE STRANDED EYE BOLTS ARE  
FITTED WITH ONE SQUARE NUT

กองวิศวกรรม	การไฟฟ้าส่วนภูมิภาค		ใช้แทนแบบ K31-09130
ผู้เขียน <i>พล. อ. ราช</i>	ผู้ว่าราชการ	<i>วิ. ส. ๖๐ ม. ๑. ๑๙</i>	ถูกแทนโดยแบบ
ผู้สถาปนิก			เลขแบบปัจจุบัน 12 / 1 / 19
วิศวกร <i>ไพฑูริย์ 11013 ส. ๖๖๐๐</i>	01210201 -	สลักหัวแบบธรรมดาเดี่ยว 45°, 16 X	แก้ไขวันที่
หัวหน้าแผนก <i>๖๖</i>	01210202		ชนิดเป็น มม.
ผู้อำนวยการกอง <i>14/10/๖๖</i>	01210201 -	BOLT, STRAND EYE, SINGLE,	ภาคตะวันออก
รองผู้อำนวยการฝ่ายเทคนิค	01210202	45°, 16 X	แบบเลขที่ S01-015/19004
			แผ่นที่ 1 ของจำนวน 1 แผ่น



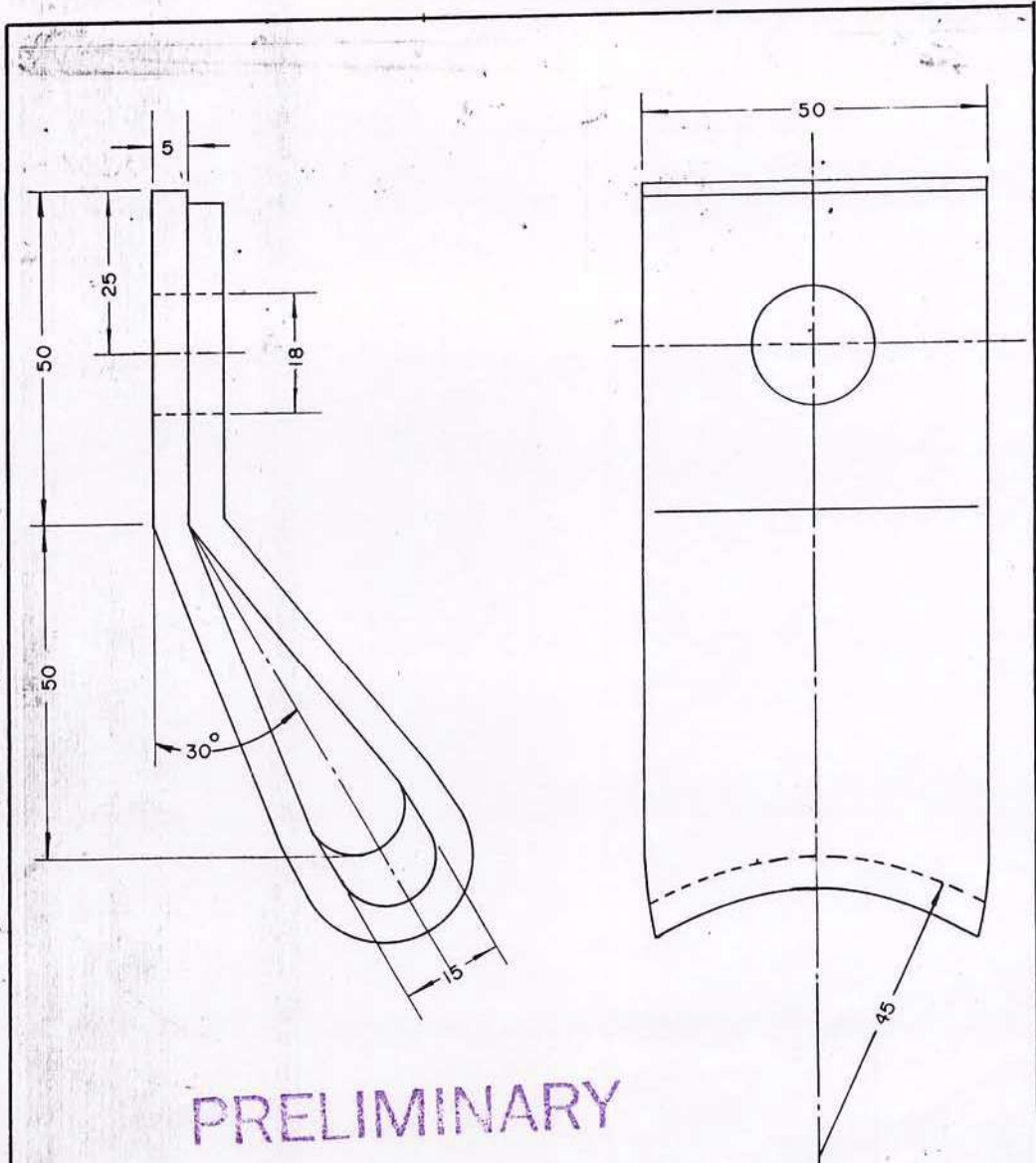

PRELIMINARY

รหัสวัสดุ	01210300
MATERIAL NUMBER	
ชนิด	แผ่นทiangสำหรับสายยึดโยง 30°
DESCRIPTION	ANGLE GUY ATTACHMENT 30°
หน้าตัดของลวดเหล็ก	25-120 ก.มม.
SECTION AREA OF STEEL WIRE	25-120 มม <sup>2</sup>
เส้นผ่าศูนย์กลางของลวดเหล็ก	1/4-1/2 นิ้ว inch
DIAMETER OF STEEL WIRE	6.3-14 มม. mm
วัสดุ	เหล็กอ่อน
MATERIAL	MILD STEEL
ลวดพิว, น้ำหนักสังกะสีทาบ	ก/ตรม (หน้า μ)
SURFACE FINISHING, WEIGHT OF ZINC COATING	g/m <sup>2</sup>
น้ำหนัก	≈ 44 กก./100 ชิ้น
WEIGHT	≈ 44 kg./100 pcs.

กองวิศวกรรมและวางแผน	การไฟฟ้าส่วนภูมิภาค	ผู้แทนแบบ
ผู้เขียน <i>M. S. S.</i>	ผู้วางการ <i>O. S. S.</i>	ผู้แทนแบบ
วิศวกร <i>Y. S. S.</i>		เขียนเสร็จวันที่ 28 พ.ค. 14
หัวหน้าแผนก <i>M. S. S.</i>	01210300 แผ่นทiangสำหรับสายยึดโยง 30°	แก้ไขครั้งที่
ผู้อำนวยการ <i>M. S. S.</i>		มีที่เป็น N.H.
ช่างไฟฟ้าเทคนิค <i>M. S. S.</i>	ANGLE GUY ATTACHMENT 30°	ภาคส่วน 1 : 10
		แบบเลขที่ E.50-015/140299
		แผ่นที่ 1 ของจำนวน 1 : 10

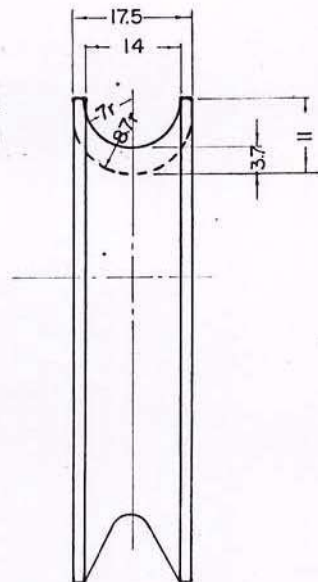
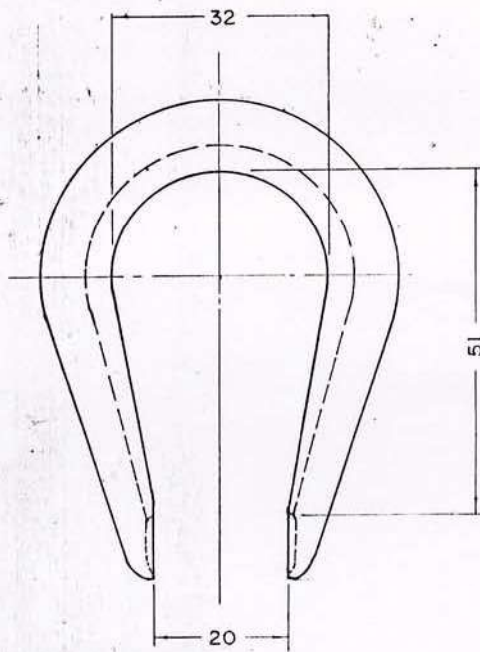

PRELIMINARY

วัสดุเหล็ก MATERIAL NUMBER	01210304	
ชื่อ: DESCRIPTION:	กษัตริย์เหล็กสำหรับสายเคเบิลขนาด 50-95 มม. THIMBLE, GUY, FOR STEEL WIRE 50-95 mm <sup>2</sup>	
หน้าตัดสายเคเบิล FOR STEEL WIRE SECTION	50-95	ม.ม. mm <sup>2</sup>
เส้นผ่าศูนย์กลางสายเคเบิล FOR STEEL WIRE DIAMETER	9-12.5(3/8"-1/2")	ม.ม. mm
วัสดุ MATERIAL	เหล็กกล้าคาร์บอน 17100 St. 34 ACC TO DIN 17100	
ผิวหน้า SURFACE FINISHING, WEIGHT OF ZINC COATING	น้ำหนักสี: สีเทา 425-500 ก./ก.ม. (หน้า 60-70 μ)	ผิวเคลือบสีเทา 17100 HOT GALV ACC TO VDE 0210
น้ำหนัก WEIGHT	~ 10	ก.ก./100 ชิ้น kg/100 PIECES

GERMAN ADVISORY TEAM - PROVINCIAL ELECTRICITY AUTHORITY

มาตราส่วน SCALE 1:1	วันที่ DATE 8/9/66	01210304 กษัตริย์เหล็กสำหรับสายเคเบิลขนาด 50-95 มม. 01 คอนสตรัคชัน, ทรัสคอนสตรัคชัน, สลอบก, วัสดุที่ใช้ในสายเคเบิล, หมุดยึดสายเคเบิล, ลวดเหล็กที่เคลือบ.	
FOR G. A.	FOR P. E. A. Draw by P. Kachataya	01210304 THIMBLE, GUY, FOR STEEL WIRE 50-95 mm <sup>2</sup> 01 CROSSARMS; BRACES, ANCHORS, GUYING MAT., STEEL WIRE., CLAMPS FOR STEEL WIRE.	
K 31		09048	SHEET NO. 1 OF 1

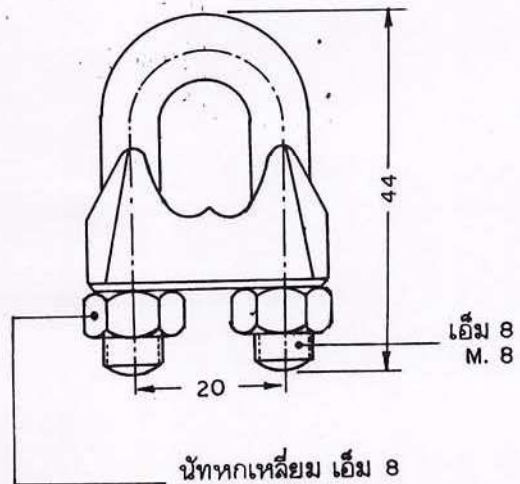
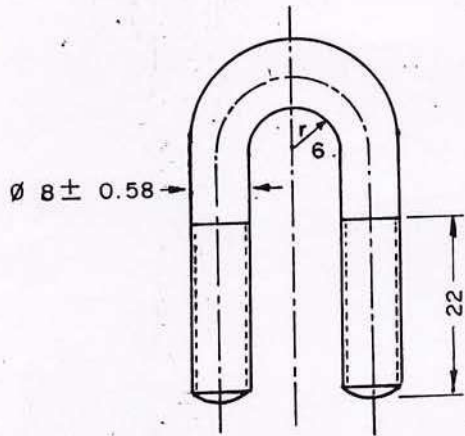

นัทหกเหลี่ยม เอ็ม 8  
HEX. NUT M. 8  
ACC. TO DIN 555

PRELIMINARY

วัสดุเลขที่ MATERIAL NUMBER	01230000	
ชนิด : DESCRIPTION :	ยู-แควล์มบี ลักเดี่ยว เอ็ม 8 CLAMP, SINGLE U-BOLT, M. 8	
ลำหรับลายนีตโยงขนาด FOR STEEL WIRE SIZE	ต. มม. mm.	35 - 50
เส้นผ่าศูนย์กลางลายนีตโยง FOR STEEL WIRE DIAMETER	มม. mm.	7.5 - 9.0
จำนวนแควล์มบีที่ต้องใช้ CLAMPS REQUIRED	ลำหรับลายนีตโยงขนาด 35 ต. มม. FOR STEEL WIRE SIZE 35 mm.	2
	ลำหรับลายนีตโยงขนาด 50 ต. มม. FOR STEEL WIRE SIZE 50 mm.	3
วัสดุ MATERIAL	ยู-โบลท์และนัท U-BOLT AND NUT	เหล็กกล้า STEEL
	ตัวแควล์มบี BODY	เหล็กเหนียวหรือเหล็กกล้าละมุน MALLEABLE CAST IRON OR MILD STEEL
แรงขันของยู-โบลท์ TIGHTENING TORQUE OF U-BOLT	กก. ม. kg-m.	min. 2
แรงดึงรูตเมื่อประกอบลายนีตโยงเหล็กตีเกลียว 50 ต. มม. SLIP STRENGTH FOR STEEL WIRE 50 mm.	กก. kg.	min. 3,020
ฉาบผิว SURFACE FINISHING	อาบสังกะสีตามมาตรฐาน กพท. HOT DIP GALV. ACC. TO PEA. STANDARD	
น้ำหนัก WEIGHT	กก / 100 ชิ้น kg / 100 pieces.	9.4

กองวิจัยและทดสอบ ฝ่ายวิศวกรรม	การไฟฟ้าส่วนภูมิภาค	ใช้แทนแบบ K31-09033-A SHEET NO. 1 OF 1
ผู้เขียน <i>[Signature]</i> ผู้ตรวจสอบ <i>[Signature]</i> วิศวกร <i>[Signature]</i> หัวหน้าแผนก <i>[Signature]</i> หัวหน้ากอง <i>[Signature]</i> ผู้อำนวยการฝ่าย <i>[Signature]</i>	ผู้ว่าราชการ <i>[Signature]</i> 01230000 ยู-แควล์มบี ลักเดี่ยว เอ็ม 8	ถูกแทนโดยแบบ เขียนเสร็จวันที่ 3/3/26 แก้ไขวันที่ 13/9/33 ชนิดเป็น มม มาตราส่วน 1:1
รองผู้ว่าราชการฝ่ายเทคนิค	01230000 CLAMP, SINGLE U-BOLT, M. 8	แบบเลขที่ SBI-015/26005 แผ่นที่ 1 ของจำนวน 1 แผ่น

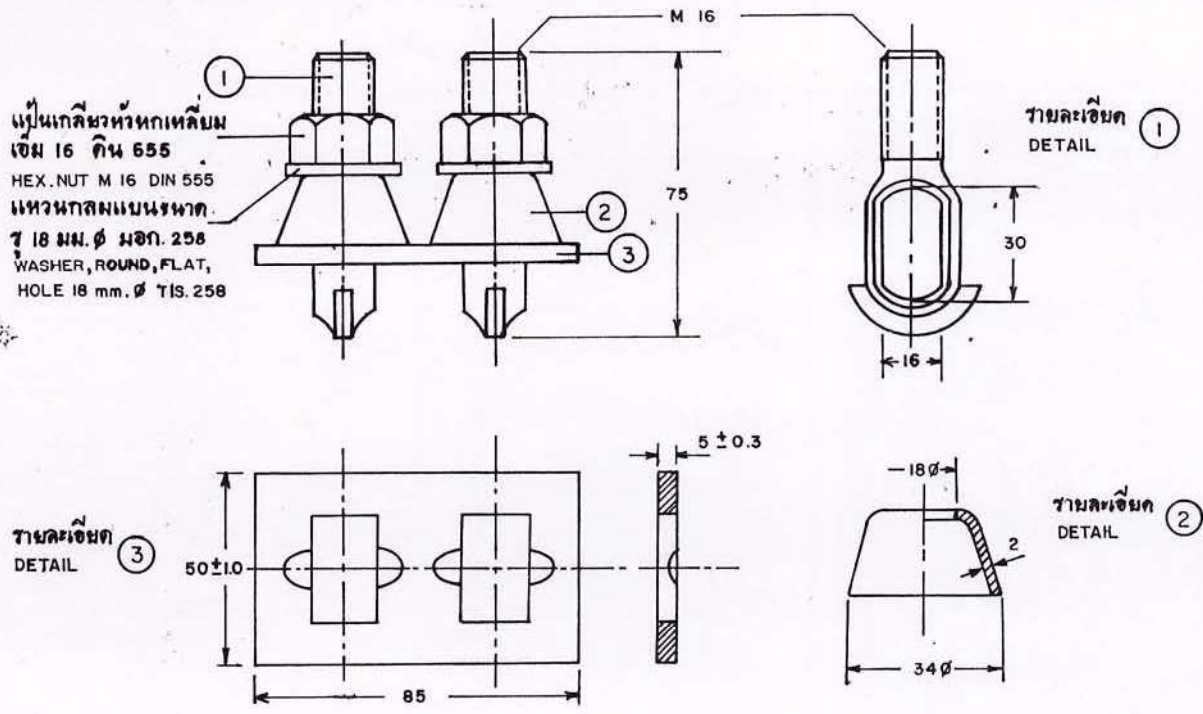

วัสดุเลขที่ MATERIAL NUMBER	01230001	
ชนิด: DESCRIPTION:	แคลมป์ สลักหัววงคู่ เอ็ม 16 CLAMP, DOUBLE EYE-BOLT, M 16	
สำหรับสายยึดโยงขนาด FOR STEEL WIRE SIZE	ต.มม. mm <sup>2</sup>	95
จำนวนแคลมป์ที่ต้องใช้ในการจับปลายสายยึดโยง CLAMPS REQUIRED FOR ATTACHING TO GUY WIRE END SETS	ชุด	2
วัสดุ MATERIAL	เหล็กกล้าละมุน MILD STEEL	
ฉาบผิว SURFACE FINISHING	อาบสังกะสีตามมาตรฐาน กพภ. HOT DIP GALV. ACC. TO PEA. STANDARD	
น้ำหนัก WEIGHT	กก./100 ชิ้น kg./100PCS.	

PRELIMINARY

กองวิจัยและทดสอบ ฝ่ายวิศวกรรม	การไฟฟ้าส่วนภูมิภาค	ใช้แบบฉบับ SOI-015/18015 ถูกแทนโดยแบบ.....
ผู้เขียน..... ผู้สำรวจ..... ผู้ตรวจ..... หัวหน้าแผนก..... ผู้อำนวยการกอง..... ผู้อำนวยการฝ่าย.....	ผู้ว่าราชการ.....  01230001 แคลมป์, สลักหัววงคู่, เอ็ม 16	เขียนโดย..... แก้ไขโดย..... วันที่..... มาตรา.....
รองผู้ว่าราชการฝ่ายเทคนิค	01230001 CLAMP, DOUBLE EYE-BOLT, M 16	แบบเลขที่ SBI-015/25005 แผ่นที่ 1 ของจำนวน 1 แผ่น



PROVINCIAL ELECTRICITY AUTHORITY

TECHNICAL SPECIFICATION DIVISION

TOLERANCE

Specification No. -

Approved date : 31 ม.ค. 2562

Rev. No. : 01

Form No. :-

Page 1 of 2

ภาคผนวก (Addendum)

ที่	รายละเอียด	ค่าความคลาดเคลื่อน (มิลลิเมตร)		สัญลักษณ์	รูปที่
1	ระยะความยาวรวม (ขอบเหล็ก ถึง ขอบเหล็ก)	+ 5	- 3	L	(1)
2	ระยะจากจุดศูนย์กลางรู Slot ถึง ขอบเหล็ก	+ 5	- 3	A	(2)
	ระยะจากจุดศูนย์กลางรูกลม ถึง ขอบเหล็ก				
3	ระยะจากจุดศูนย์กลางรู Slot ถึง จุดศูนย์กลางรู Slot	+ 2	- 2	X1	(3)
4	ระยะจากจุดศูนย์กลางรูกลม ถึง จุดศูนย์กลางรูกลม	+ 1	- 1	X2	(4)
	ระยะจากจุดศูนย์กลางรูกลม ถึง จุดศูนย์กลางรู Slot				
5	ขนาดเส้นผ่านศูนย์กลางรูกลม 10 มิลลิเมตร ถึง 24 มิลลิเมตร	+ 1	- 1	DØ	(5)
	ขนาดรู Slot	+ 1	- 1	d1, d2	
6	ระยะเกลียวถึงปลาย Bolt	+ 8	- 0	B	(6)

หมายเหตุ :

1. ภาคผนวกนี้จะไม่นำไปใช้ ในกรณีดังต่อไปนี้
  - 1.1 มีการกำหนดค่าความคลาดเคลื่อนในข้อกำหนดทางเทคนิคแล้ว
  - 1.2 ข้อกำหนดทางเทคนิคได้อ้างอิงถึงมาตรฐานอุตสาหกรรม (มอก.) ต่างๆ ซึ่งมีการกำหนดค่าความคลาดเคลื่อนในมาตรฐานอุตสาหกรรม (มอก.) ดังกล่าวแล้ว
2. รูปแสดงตัวอย่าง และสัญลักษณ์ ให้ดูที่ Page 2 of 2
3. สำหรับการตรวจรับฮาร์ดแวร์ที่ต้องมีการประกอบใช้งานร่วมกับฮาร์ดแวร์อื่นๆ เช่น เหล็กประกบ, คอนเหล็ก เป็นต้น PEA ขอสงวนสิทธิ์ในการทดลองประกอบใช้งานร่วมกับฮาร์ดแวร์ดังกล่าว ในการตรวจรับด้วย

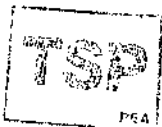



TOLERANCE

Specification No. -

Approved date : 31 ม.ค. 2562

Rev. No. : 01

Form No. :-

Page 2 of 2

รูปแสดงตัวอย่าง และสัญลักษณ์

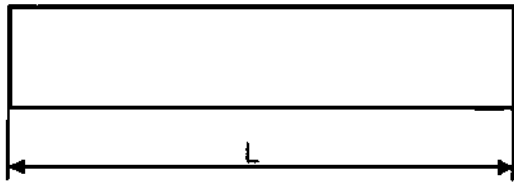
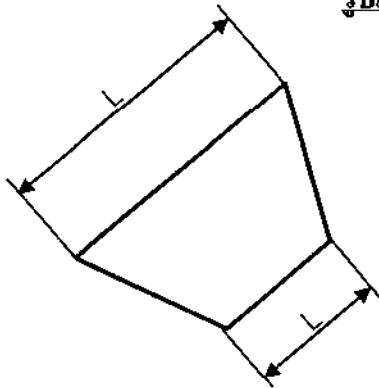

รูปที่ (1)

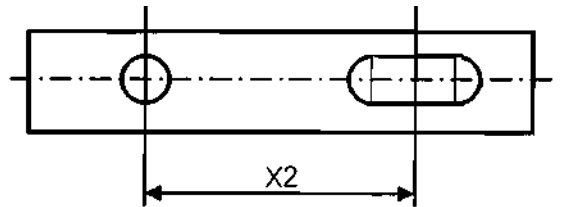
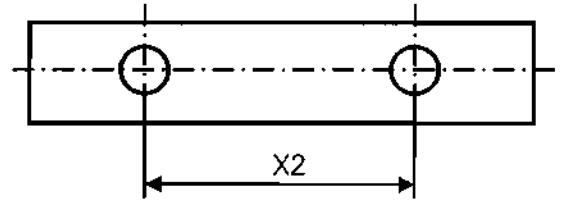

รูปที่ (4)

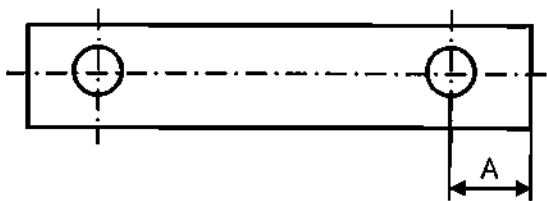
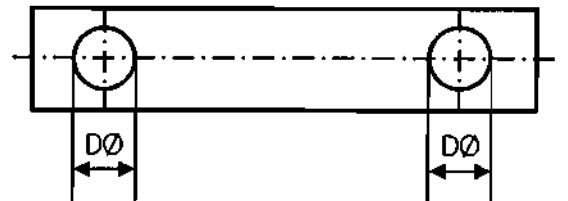
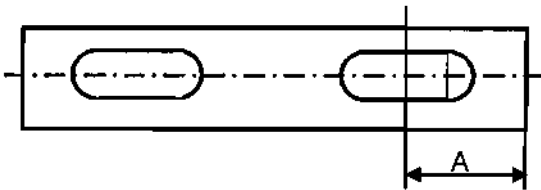

รูปที่ (2)

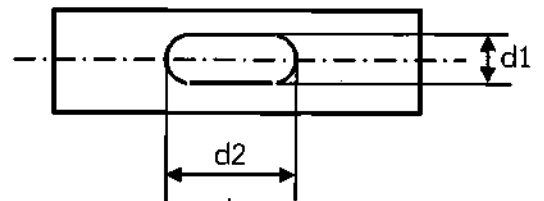

รูปที่ (5)

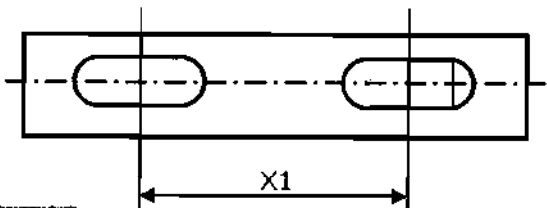

รูปที่ (3)

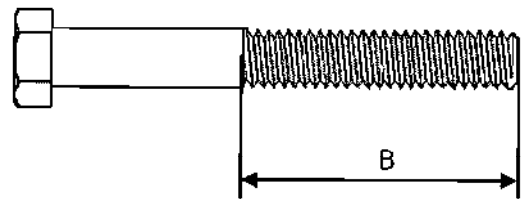

รูปที่ (6)

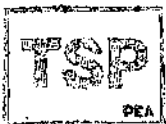

การกำหนดระยะเวลาในการส่งรายงานผลการทดสอบเฉพาะแบบ (Type test report)

และระยะเวลาในการจัดส่งตัวอย่างเพื่อประกอบการพิจารณาจัดหา

Specification No.: - Approved date: 21/12/2560 Rev. No.: - Form No.: - Page 1 of 1

เอกสารเพิ่มเติมแนบท้ายรายละเอียดสเปค

(ADDENDUM)

เอกสารเพิ่มเติม (ADDENDUM) นี้ ให้ถือเป็นส่วนหนึ่งของรายละเอียดสเปคที่เอกสารฯ นี้ได้แนบอยู่ด้วย

1. การกำหนดระยะเวลาในการส่งรายงานผลการทดสอบเฉพาะแบบ (Type test report)

หากรายละเอียดสเปคกำหนดให้ผู้เสนอราคาจะต้องจัดส่งรายงานผลการทดสอบเฉพาะแบบ (Type test report) หรือหนังสือรับรองผลการทดสอบเฉพาะแบบ (Type test certificates) “ให้ผู้เสนอราคาจะต้องจัดส่งรายงานผลการทดสอบเฉพาะแบบ หรือหนังสือรับรองผลการทดสอบเฉพาะแบบมาพร้อมกับการยื่นเอกสารทางเทคนิค” แทนการกำหนดระยะเวลาจัดส่งรายงานฯ ที่ได้ระบุไว้ในรายละเอียดสเปค

ทั้งนี้ ยกเว้นบางพัสดุอุปกรณ์ที่ กฟภ. กำหนดยอมรับให้ทำการทดสอบเฉพาะแบบภายหลังจากที่ทำสัญญากับ กฟภ. แล้ว โดยคู่สัญญาจะต้องจัดส่งรายงานผลการทดสอบฯ ดังกล่าว ก่อนการส่งของนั้น ให้คงรายละเอียดไว้ตามเดิม

2. การกำหนดระยะเวลาในการจัดส่งตัวอย่าง (Sample) เพื่อประกอบการพิจารณาจัดหา

หากรายละเอียดสเปคกำหนดให้ผู้เสนอราคาจะต้องจัดส่งตัวอย่างพัสดุอุปกรณ์ (Sample) เพื่อประกอบการพิจารณาจัดหา “ให้ผู้เสนอราคาจะต้องจัดส่งตัวอย่างพัสดุอุปกรณ์ ภายใน 5 วันทำการ นับถัดจากวันเสนอราคา” แทนการกำหนดระยะเวลาจัดส่งตัวอย่างที่ได้ระบุไว้ในรายละเอียดสเปค



# PROVINCIAL ELECTRICITY AUTHORITY

## TECHNICAL SPECIFICATION DIVISION

### คุณสมบัติของสถาบันทดสอบ สำหรับการทดสอบเฉพาะแบบ (Type or Design tests)

Specification No. -

Approved date : 17/07/2561

Rev. No.: -

Form No. -

Page 1 of 2

### เอกสารเพิ่มเติมแนบท้ายรายละเอียดสเปค

#### (ADDENDUM)

เอกสารเพิ่มเติม (ADDENDUM) นี้ ให้ถือเป็นส่วนหนึ่งของรายละเอียดสเปคที่เอกสารฯ นี้ได้แนบอยู่ด้วย

### คุณสมบัติของสถาบันทดสอบ สำหรับการทดสอบเฉพาะแบบ (Type or Design tests)

หากรายละเอียดสเปคกำหนดรายชื่อ หรือคุณสมบัติของสถาบันทดสอบสำหรับการทดสอบเฉพาะแบบ ให้ใช้รายละเอียดคุณสมบัติดังต่อไปนี้ แทนการกำหนดรายชื่อ หรือคุณสมบัติของสถาบันทดสอบฯ ที่ได้กำหนดไว้ในรายละเอียดสเปค

All items of the type or design tests shall be conducted or inspected by the acknowledged testing laboratories/institutes as following:

- (1) Laboratories/institutes which are members of the Short-circuit Testing Liaison (STL) or independent laboratories/institutes which are accredited according to TIS 17025 or ISO/IEC 17025 with the scope of accreditation covered the relevant test items, standards and equipment. The certification and scope of accreditation of the independent laboratories/institutes shall be submitted with the bid for consideration.
- (2) Thailand's national laboratories, institutes, universities and electric utilities, as follows:
  - National Metal and Materials Technology Center (MTEC)
  - Electrical and Electronic Products Testing Center (PTEC)
  - Thai Industrial Standards Institute (TISI)
  - Electrical and Electronics Institute (EEI)
  - Department of Science Service (DSS)
  - Testing Laboratory, Electrical Engineering Department, Faculty of Engineering, Chulalongkorn University
  - Electricity Generating Authority of Thailand (EGAT)
  - Metropolitan Electricity Authority (MEA)
  - Provincial Electricity Authority (PEA)
  - Other laboratories, institutes, universities or electric utilities approved by PEA

In case of the foreign manufacturers have experience of more than twenty (20) years in design, manufacture and sell such the proposed equipment for using in equal to or higher than system voltages of the proposed equipment, PEA will accept type or design test reports conducted by the manufacturer's laboratory or other independent laboratories without qualification mentioned in (1) or (2). Documents showing the manufacturer's experience such as reference list shall be submitted with the bid for consideration.





# PROVINCIAL ELECTRICITY AUTHORITY

## TECHNICAL SPECIFICATION DIVISION

### คุณสมบัติของสถาบันทดสอบ สำหรับการทดสอบเฉพาะแบบ (Type or Design tests)

Specification No. -

Approved date : 17/07/2561

Rev. No.: -

Form No. -

Page 2 of 2

The bidders or manufacturers who prefer to carry out the type or design tests of the proposed equipment by the laboratories or by the manufacturer themselves without the qualification mentioned above, the detail of the test facilities of the laboratories or the manufacturer shall be submitted to PEA for approval before proceeding the tests and before the bid closing date. PEA reserves the right to send representatives to inspect and witness the tests with the cost of the bidders or manufacturers.

The type or design test reports done by the laboratories in Thailand or local manufacturers shall be valid within five (5) years counted from the issued date in the test report to the bid closing date.



การไฟฟ้าส่วนภูมิภาค  
PROVINCIAL ELECTRICITY AUTHORITY

# PROVINCIAL ELECTRICITY AUTHORITY

## TECHNICAL SPECIFICATION DIVISION

การกำหนดการส่งรายงานผลการทดสอบเฉพาะแบบ (Type test report) เพื่อประกอบการพิจารณาจัดหา

Specification No.:

-

Approved date: 17/07/2561

Rev. No.: -

Form No.: -

Page 1 of 1

### เอกสารเพิ่มเติมแนบท้ายรายละเอียดสเปค

#### (ADDENDUM)

เอกสารเพิ่มเติม (ADDENDUM) นี้ ให้ถือเป็นส่วนหนึ่งของรายละเอียดสเปคที่เอกสารฯ นี้ได้แนบอยู่ด้วย

#### การกำหนดการส่งรายงานผลการทดสอบเฉพาะแบบ (Type test report)

ผู้ยื่นข้อเสนอสามารถยื่นเอกสาร หรือหลักฐานอื่นเพื่อประกอบการพิจารณาจัดซื้อ จัดจ้าง หรือจ้างก่อสร้าง แทนการยื่นรายงานผลการทดสอบเฉพาะแบบ (Type test report) หรือหนังสือรับรองผลการทดสอบเฉพาะแบบ (Type test certificate) ได้ ดังนี้:

- (1) กรณีที่เป็นอุปกรณ์ที่การไฟฟ้าส่วนภูมิภาคสำนักงานใหญ่ โดยฝ่ายจัดหา หรือฝ่ายงานสถานีไฟฟ้า หรือฝ่ายงานระบบไฟฟ้า เคยรับไว้ใช้งานจากการจัดซื้อ จัดจ้าง หรืองานจ้างก่อสร้างแล้ว ผู้ยื่นข้อเสนอสามารถยื่นสำเนาหนังสือสั่งซื้อ/จ้าง (Purchase order) หรือสำเนาหนังสือสัญญาจ้างก่อสร้างพร้อมบัญชีแสดงปริมาณวัสดุ (Bill of Quantities: BOQ) ที่ออกโดยการไฟฟ้าส่วนภูมิภาค แทนได้ หรือ
- (2) กรณีที่อุปกรณ์ที่เสนอได้รับการขึ้นทะเบียน และควบคุมคุณภาพผลิตภัณฑ์ (PEA Product Acceptance) แล้ว ผู้ยื่นข้อเสนอสามารถยื่นเอกสารรับรองการขึ้นทะเบียนฯ ที่ยังไม่หมดอายุในวันที่ยื่นเอกสาร แทนได้ หรือ
- (3) กรณีที่อุปกรณ์ที่เสนอราคาได้รับการขึ้นทะเบียนอุปกรณ์หลักในงานจ้างก่อสร้างสถานีไฟฟ้า (Product list) แล้ว ผู้ยื่นข้อเสนอสามารถยื่นเอกสารรับรองการขึ้นทะเบียนฯ ที่ยังไม่หมดอายุในวันที่ยื่นเอกสาร แทนได้

ทั้งนี้ เอกสาร หรือหลักฐานที่ระบุไว้ในข้อ (1) ข้อ (2) และข้อ (3) ดังกล่าวข้างต้น จะสามารถใช้แทนการยื่นรายงานผลการทดสอบเฉพาะแบบ (Type test report) หรือหนังสือรับรองผลการทดสอบเฉพาะแบบ (Type test certificate) ได้ ต้องเป็นเอกสาร หรือหลักฐานที่ตรวจสอบแล้วพบว่าเป็นของอุปกรณ์ที่เป็นผลิตภัณฑ์รุ่น และพิกัดเดียวกับอุปกรณ์ที่จัดซื้อ หรือจัดจ้าง หรือจ้างก่อสร้างในครั้งนี้

## รายละเอียดเพิ่มเติมการจัดซื้อฮาร์ดแวร์

๑. กำหนดให้เป็นหน้าที่ของผู้ชนะการเสนอราคาที่จะต้องจัดให้คณะกรรมการตรวจสอบการผลิต เข้าตรวจสอบการผลิตอุปกรณ์ไฟฟ้าประเภท Hardware ใน Lot ที่จะส่งมอบต่อการไฟฟ้าส่วนภูมิภาคชั้นหนึ่ง ก่อน เพื่อคณะกรรมการฯ จะได้กลั่นกรองคุณภาพในขั้นต้น ซึ่งหากพบข้อบกพร่องที่จะต้องแก้ไข ก็จะได้แก้ไขได้โดยง่ายเพราะยังอยู่ในระหว่างการผลิต
๒. คณะกรรมการฯ มีอำนาจที่จะสั่งให้ผู้ชนะการเสนอราคา หรือผู้ผลิตแก้ไขข้อบกพร่องได้ทันทีที่พบข้อบกพร่อง ในขณะที่เข้าตรวจสอบการผลิต โดยประธานกรรมการฯ ลงนามแจ้งเป็นหนังสือให้ผู้ชนะการเสนอราคาทราบ
๓. ชนิดอุปกรณ์ และขั้นตอนการตรวจสอบการผลิต มีดังนี้ :-

### ชนิดอุปกรณ์

- |               |                      |            |
|---------------|----------------------|------------|
| 1. Bolt       | 4. Ground Rod        | 7. Nut Eye |
| 2. Anchor Rod | 5. Rack              |            |
| 3. Clamp      | 6. Pin For Insulator |            |

### ขั้นตอนการตรวจสอบการผลิต

- การไฟฟ้าส่วนภูมิภาคสงวนสิทธิที่จะทำการตรวจสอบการผลิตทุกขั้นตอนตั้งแต่ การป้อนชิ้นรูป, การหล่อ, การเชื่อม, การทำเกลียว, การอบสังกะสี, การประกอบ, ตลอดจนการบรรจุหีบห่อ
๔. หากคู่สัญญาไม่ยินยอมให้คณะกรรมการเข้าตรวจสอบหรือไม่ยอมแก้ไขข้อบกพร่องตามที่คณะกรรมการฯ แจ้งให้แก้ไข จะมีผลทำให้คณะกรรมการฯ ตรวจสอบ ปฏิเสธการรับของนั้นๆ ได้
  ๕. การตรวจสอบในขั้นต้นของคณะกรรมการฯ นั้นจะไม่ถือว่าการตรวจรับอุปกรณ์ใน Lot นั้นๆ จนกว่าจะมีการส่งมอบ และตรวจรับของตามสัญญาอย่างถูกต้อง
  ๖. คณะกรรมการฯ มีสิทธิเลือกสุ่ม หรือนำของที่อยู่ระหว่างการผลิตมาทดสอบ และหากของนั้นชำรุดหรือเสียหายจากการทดสอบคุณภาพ คู่สัญญาจะต้องไม่เรียกค่าเสียหายใดๆ ทั้งสิ้น
  ๗. ความล่าช้าอันเนื่องมาจากเหตุตามข้อ ๔ คู่สัญญาจะถือเป็นเหตุยกเว้นความรับผิดชอบในการส่งมอบสิ่งของตามกำหนดเวลาในสัญญาไม่ได้
  ๘. เพื่อขจัดปัญหาข้อขัดแย้งเกี่ยวกับคุณภาพการผลิต ซึ่งอาจเกิดขึ้นระหว่างคณะกรรมการฯ กับ คู่สัญญาให้ถือผลการทดสอบจาก การไฟฟ้าส่วนภูมิภาคหรือหน่วยทดสอบเครือข่ายที่การไฟฟ้าส่วนภูมิกักรับรองเป็นข้อยุติ

## เงื่อนไขทั่วไปประกอบการจัดซื้อพัสดุ

ผู้ยื่นข้อเสนอ จะต้องปฏิบัติตามเงื่อนไขประกอบการจัดซื้อพัสดุดังนี้

ข้อ ๑ “ผู้ยื่นข้อเสนอจะต้องยื่นเอกสารทางเทคนิค เช่น แคล์คูล็อก แบบรูป (Drawings) รายงานผลการทดสอบเฉพาะแบบ (Type test reports) หรือเอกสารอื่นๆ ตามที่ได้ระบุไว้ในรายละเอียดสเปค (Specification) ให้ครบถ้วนพร้อมกับการยื่นข้อเสนอ โดยเอกสารทางเทคนิคดังกล่าวจะต้องเป็นภาพสีเหมือนกับเอกสารต้นฉบับ และต้องเป็นภาษาไทยหรือภาษาอังกฤษเท่านั้น สำหรับเอกสารทางเทคนิคที่ผู้ยื่นข้อเสนอจะต้องกรอกรายละเอียดในแบบฟอร์มของ การไฟฟ้าส่วนภูมิภาค ให้ใช้วิธีการพิมพ์เท่านั้น การไฟฟ้าส่วนภูมิภาคขอสงวนสิทธิที่จะไม่รับพิจารณาผู้ยื่นข้อเสนอที่ยื่นเอกสารทางเทคนิคไม่ครบถ้วน หรือไม่ปฏิบัติตามที่ระบุข้างต้น

ข้อ ๒ การไฟฟ้าส่วนภูมิภาค จะพิจารณาเฉพาะเอกสารทางเทคนิค เช่น แคล์คูล็อก แบบรูป (Drawings) รายงานผลการทดสอบเฉพาะแบบ (Type test reports) หรือเอกสารอื่นๆ ที่ระบุผลิตภัณฑ์เป็นแบบ (Type) หรือเป็นรุ่น (Model) ที่ตรงกับที่ผู้ยื่นข้อเสนอระบุไว้ในรายการที่เสนอราคาเท่านั้น เว้นแต่รายละเอียดสเปค (Specification) ระบุความต้องการเอกสารทางเทคนิคไว้เป็นอย่างอื่น

ข้อ ๓ สำหรับพัสดุอุปกรณ์ที่ การไฟฟ้าส่วนภูมิภาค กำหนดให้ใช้เกณฑ์ราคาประกอบเกณฑ์อื่น (Price-performance) ในการพิจารณาจัดซื้อ ผู้ยื่นข้อเสนอที่ยื่นผลิตภัณฑ์ที่มีคุณสมบัติเป็นไปตามเกณฑ์อื่นในแต่ละรายการ และมีความประสงค์ที่จะให้ การไฟฟ้าส่วนภูมิภาค คิดคะแนนในส่วนของเกณฑ์อื่นดังกล่าวเพื่อประกอบการพิจารณาจัดซื้อนั้น ผู้ยื่นข้อเสนอจะต้องยื่นเอกสารแสดงคุณสมบัติในแต่ละเกณฑ์ให้ถูกต้อง และครบถ้วนมาพร้อมกับการยื่นข้อเสนอ หากการไฟฟ้าส่วนภูมิภาคตรวจสอบแล้วพบว่าเอกสารแสดงคุณสมบัติดังกล่าวไม่ถูกต้อง หรือไม่ครบถ้วน การไฟฟ้าส่วนภูมิภาค ขอสงวนสิทธิที่จะพิจารณาไม่ให้คะแนนในแต่ละเกณฑ์นั้นๆ

ทั้งนี้รายการพัสดุอุปกรณ์ที่การไฟฟ้าส่วนภูมิภาคกำหนดให้ใช้เกณฑ์ราคาประกอบเกณฑ์อื่นในการพิจารณาจัดซื้อ รวมถึงสัดส่วนการคิดคะแนนระหว่างเกณฑ์ราคา และเกณฑ์อื่นจะถูกกำหนดไว้ในเอกสารที่เกี่ยวข้อง”

ข้อ ๔ กรณีการจัดซื้ออุปกรณ์ไฟฟ้าหลักสำหรับติดตั้งใช้งานในระบบสายส่ง 115 kV และระบบจำหน่าย 22 kV และ 33 kV อันได้แก่ หม้อแปลงไฟฟ้า รีโกลสเซอร์ เซอร์กิตเบรกเกอร์ อุปกรณ์ป้องกัน สวิตช์ อุปกรณ์ตัดตอน ลูกถ้วยไฟฟ้า สายไฟฟ้า หม้อแปลงกระแส (Current transformers) หม้อแปลงแรงดัน (Voltage transformers) รวมถึง มิเตอร์สำหรับวัดพลังงานไฟฟ้า การไฟฟ้าส่วนภูมิภาคขอสงวนสิทธิที่จะส่งเจ้าหน้าที่ของการไฟฟ้าส่วนภูมิภาค หรือผู้แทนที่ได้รับการแต่งตั้งจากการไฟฟ้าส่วนภูมิภาคเข้าไปตรวจสอบกระบวนการผลิตและการควบคุมคุณภาพ ณ โรงงานผู้ผลิตก่อนการส่งมอบ โดยการไฟฟ้าส่วนภูมิภาคจะเป็นผู้ออกค่าใช้จ่ายในการเดินทาง และเบี้ยเลี้ยงของเจ้าหน้าที่ฯ หรือค่าจ้างผู้แทนฯ เท่านั้น

ข้อ ๕ การจัดซื้อหม้อแปลงไฟฟ้าสำหรับระบบจำหน่าย ผู้ที่ได้รับการสั่งซื้อต้องยินยอมให้ การไฟฟ้าส่วนภูมิภาค หรือผู้แทนที่ได้รับการแต่งตั้งจากการไฟฟ้าส่วนภูมิภาคเข้าไปตรวจสอบกระบวนการผลิต การควบคุมคุณภาพ และการทดสอบ ณ โรงงานผู้ผลิตก่อนการส่งมอบ โดยมีรายละเอียดและขั้นตอนที่ผู้ได้รับการสั่งซื้อต้องปฏิบัติตามเอกสารแนบจำนวน ๒ แผ่น โดยการไฟฟ้าส่วนภูมิภาคจะเป็นผู้ออกค่าใช้จ่ายในการเดินทาง และเบี้ยเลี้ยงของเจ้าหน้าที่ฯ หรือค่าจ้างผู้แทนฯ เท่านั้น

ข้อ ๖ กรณีพัสดุที่จะจัดซื้อเป็นรายการที่ได้รับการรับรองตามกระบวนการ PEA Product Acceptance การไฟฟ้าส่วนภูมิภาคจะดำเนินการดังนี้

๖.๑ ในการพิจารณาทางเทคนิค หากผู้ยื่นข้อเสนอ เสนอผลิตภัณฑ์ที่ได้รับการรับรองตามกระบวนการ PEA Product Acceptance ที่ยังไม่หมดอายุการรับรอง ให้แนบใบรับรองฯ ของการไฟฟ้าส่วนภูมิภาค พร้อมเอกสารประกอบการเสนอราคา โดยไม่ต้องยื่นเอกสารทางเทคนิคอื่นๆ และคณะกรรมการพิจารณาผลฯ ไม่ต้องพิจารณาเอกสารทางเทคนิค โดยให้ยึดตามใบรับรองฯ เท่านั้น

๖.๒ ในขั้นตอนการตรวจรับพัสดุที่จัดซื้อ หากพัสดुरายการใดเป็นพัสดุที่ไม่ได้รับการรับรองตามกระบวนการ PEA Product Acceptance ให้คณะกรรมการตรวจรับฯ ดำเนินการตรวจรับพัสดุดังกล่าวตามขั้นตอน และวิธีการตรวจรับพัสดุของ การไฟฟ้าส่วนภูมิภาคที่บังคับใช้อยู่ ณ ปัจจุบัน

ทั้งนี้ หากพัสดुरายการใดได้รับการรับรองตามกระบวนการ PEA Product Acceptance ที่ยังไม่หมดอายุการรับรองให้คณะกรรมการตรวจรับฯ ใช้เอกสารผลการทดสอบคุณภาพผลิตภัณฑ์จากผู้ผลิต และ Product DNA (เอกสารที่ช่วยในการตรวจสอบและคัดกรองผลิตภัณฑ์ในเบื้องต้น ซึ่งประกอบด้วยข้อมูล Type test และรูปภาพส่วนประกอบต่างๆ ของผลิตภัณฑ์) เพื่อประกอบการตรวจรับพัสดุดังกล่าว โดยไม่ต้องสุ่มทดสอบอีก

๖.๓ ผู้ชนะการเสนอราคา หรือ คู่สัญญา จะต้องยื่นเอกสารแผนการผลิตและการควบคุมคุณภาพการผลิตให้ การไฟฟ้าส่วนภูมิภาค ซึ่งการไฟฟ้าส่วนภูมิภาคขอสงวนสิทธิ์ในการเข้าตรวจสอบในขั้นตอนการผลิต (In Process) หรือให้ผู้แทน รวมถึงหน่วยตรวจประเมินที่การไฟฟ้าส่วนภูมิภาค ให้การรับรองเข้าดำเนินการดังกล่าว โดยค่าใช้จ่ายที่เกิดขึ้นเป็นของการไฟฟ้าส่วนภูมิภาค หากต้องการตรวจสอบซ้ำเนื่องจากการตรวจสอบครั้งแรกไม่เป็นไปตามเงื่อนไข หรือหลักเกณฑ์ที่ การไฟฟ้าส่วนภูมิภาคกำหนด ผู้ชนะการเสนอราคา หรือ คู่สัญญาต้องเป็นผู้รับผิดชอบค่าใช้จ่ายที่เกิดขึ้นทั้งหมด

ข้อ ๗ กรณีผู้ยื่นข้อเสนอ เสนอผลิตภัณฑ์ที่เป็นเซอร์กิตเบรกเกอร์ สวิตช์ และอุปกรณ์ตัดตอนในระบบจำหน่าย ผู้ยื่นข้อเสนอจะต้องดำเนินการ ดังนี้

๗.๑ เซอร์กิตเบรกเกอร์ ที่จะจัดซื้อตั้งแต่ระบบ 22 KV ขึ้นไป จะต้องมีความสมบัติเป็นไปตามรายละเอียดสเปค (Specifications) ของการไฟฟ้าส่วนภูมิภาค และต้องมีคุณสมบัติข้อใดข้อหนึ่ง ดังนี้

๗.๑.๑ ผลิตโดยผู้ผลิตที่มีประสบการณ์ในการผลิตอุปกรณ์ประเภทดังกล่าวมาแล้วไม่น้อยกว่า ๓ ปี และต้องเคยติดตั้งใช้งานโดยไม่มีปัญหาในสถานีไฟฟ้าของภาครัฐ และหรือเอกชนในประเทศที่เชื่อถือได้ มาแล้วไม่น้อยกว่า ๑ แห่ง โดยกรณีนี้ ผู้ยื่นข้อเสนอ จะต้องยื่นเอกสารแสดงประวัติการขาย (Reference List) หรือ หนังสือรับรองจากลูกค้า มาพร้อมกับการยื่นข้อเสนอ หรือ

๗.๑.๒ เป็นผลิตภัณฑ์ที่ผ่านการขึ้นทะเบียนกับการไฟฟ้าส่วนภูมิภาคแล้ว ได้แก่ การขึ้นทะเบียน PEA Product Acceptance หรือ PEA Product list หรือการขึ้นทะเบียนอื่นๆ ที่ การไฟฟ้าส่วนภูมิภาคกำหนด โดยกรณีนี้ ผู้ยื่นข้อเสนอ จะต้องยื่นหนังสือรับรองการขึ้นทะเบียนที่ ยังไม่หมดอายุ มาพร้อมกับการยื่นข้อเสนอ หรือ

๗.๑.๓ เป็นผลิตภัณฑ์ที่ผ่านการทดลองติดตั้งใช้งานในระบบของการไฟฟ้าส่วนภูมิภาคสำนักงานใหญ่แล้ว โดยกรณีนี้ ผู้ยื่นข้อเสนอจะต้องยื่นเอกสารรับรองการผ่านการทดลองติดตั้งใช้งานจากการไฟฟ้าส่วนภูมิภาค มาพร้อมกับการยื่นข้อเสนอ

๗.๒ สวิตช์ และอุปกรณ์ตัดตอนในระบบจำหน่ายที่จะจัดซื้อ ตั้งแต่ระบบ 22 kV ขึ้นไป อันได้แก่ Dropout fuse cutout, Disconnecting switches, Air break switches, Remote controlled switches (SF<sub>6</sub>, gas load break switches), Automatic switching equipment for switching power capacitor bank และ Recloser จะต้องมีคุณสมบัติเป็นไปตามรายละเอียดสเปค (Specifications) ของการไฟฟ้าส่วนภูมิภาค และต้องมีคุณสมบัติข้อใดข้อหนึ่ง ดังนี้

๗.๒.๑ ผลิตโดยผู้ผลิตที่มีประสบการณ์ในการผลิตอุปกรณ์ประเภทดังกล่าวมาแล้ว ไม่น้อยกว่า ๓ ปี และต้องเคยติดตั้งใช้งานในระบบจำหน่ายมาแล้วไม่น้อยกว่า ๔๐๐ ชุด โดยกรณีนี้ ผู้ยื่นข้อเสนอ จะต้องยื่นเอกสารแสดงประวัติการขาย (Reference List) หรือ หนังสือรับรองจากลูกค้า มาพร้อมกับการยื่นข้อเสนอ หรือ

๗.๒.๒ เป็นผลิตภัณฑ์ที่ผ่านการขึ้นทะเบียนกับการไฟฟ้าส่วนภูมิภาคแล้ว ได้แก่ การขึ้นทะเบียน PEA Product Acceptance หรือ PEA Product List หรือการขึ้นทะเบียนอื่นๆ ที่การไฟฟ้าส่วนภูมิภาคกำหนด โดยกรณีนี้ ผู้ยื่นข้อเสนอ จะต้องยื่นหนังสือรับรองการขึ้นทะเบียนที่ยังไม่หมดอายุ มาพร้อมกับการยื่นข้อเสนอ หรือ

๗.๒.๓ เป็นผลิตภัณฑ์ที่ผ่านการทดลองติดตั้งใช้งานในระบบของการไฟฟ้าส่วนภูมิภาคสำนักงานใหญ่แล้ว โดยกรณีนี้ ผู้ยื่นข้อเสนอจะต้องยื่นเอกสารรับรองการผ่านการทดลองติดตั้งใช้งานจากการไฟฟ้าส่วนภูมิภาคมาพร้อมกับการยื่นข้อเสนอ

๗.๓ ผู้ยื่นข้อเสนอสามารถเสนอขายเซอร์กิตเบรกเกอร์ สวิตช์หรืออุปกรณ์ตัดตอนในระบบจำหน่าย จากผู้ผลิตที่ไม่มีคุณสมบัติตามที่ระบุไว้ในข้อ ๗.๑ หรือ ๗.๒ ดังกล่าวได้ แต่ต้องเป็นผู้ที่ผลิตภายใต้ใบอนุญาต (License) และจะต้องประทับตราเครื่องหมายการค้า (Brand-Name or Trade-mark) เดิมของผู้ให้ใบอนุญาตบนพัสดุ โดยผู้ให้ใบอนุญาต (Licensor) จะต้องมีคุณสมบัติตามข้อ ๗.๑.๑ หรือ ๗.๒.๑ แล้วแต่กรณี

โดยกรณีนี้ผู้ผลิตภายใต้ใบอนุญาตจะต้องทำการทดสอบเฉพาะแบบ (Design or Type tests) เซอร์กิตเบรกเกอร์ สวิตช์ หรืออุปกรณ์ตัดตอนในระบบจำหน่ายตามมาตรฐานที่กำหนดไว้ในรายละเอียดสเปค (Specification) ใหม่ทั้งหมด

ทั้งนี้ ผู้ยื่นข้อเสนอต้องยื่นใบอนุญาต (License) ที่ยังไม่หมดอายุ มาพร้อมกับเอกสารแสดงประวัติการขาย (Reference List) หรือ หนังสือรับรองจากลูกค้า ของผู้ให้ใบอนุญาต (Licensor) มาพร้อมกับการยื่นข้อเสนอ

๗.๔ หากผู้ยื่นข้อเสนอ เสนอรายละเอียดไม่เป็นไปตามข้อ ๗.๑, ๗.๒ และ ๗.๓ ข้างต้น การไฟฟ้าส่วนภูมิภาคสงวนสิทธิ์ที่จะไม่จัดซื้อ

ข้อ ๘ กรณีที่อุปกรณ์ไฟฟ้าหลักสำหรับติดตั้งใช้งานในระบบสายส่ง 115 kV และระบบจำหน่าย 22 kV และ 33 kV อันได้แก่ หม้อแปลงไฟฟ้า รีโคลาสเซอร์ เซอร์กิตเบรกเกอร์ อุปกรณ์ป้องกัน สวิตช์ อุปกรณ์ตัดตอน ลูกถ้วยไฟฟ้า สายไฟฟ้า หม้อแปลงกระแส (Current transformers) หม้อแปลงแรงดัน (Voltage transformers) รวมถึงมิเตอร์งานหมุนชนิด ๑ เฟส และ ๓ เฟสสำหรับวัดพลังงานไฟฟ้า ผลิตภัณฑ์ใดก็ตามที่การไฟฟ้าส่วนภูมิภาค จัดซื้อในแต่ละสัญญา และติดตั้งใช้งานภายในระยะเวลา ๒ ปี นับจากวันที่ การไฟฟ้าส่วนภูมิภาค มีหนังสือแจ้งผลการตรวจรับงวดสุดท้าย หรือภายในระยะเวลาอื่นตามที่รายละเอียดสเปค (Specification) กำหนด มีสถิติการชำรุดอันเนื่องมาจากคุณภาพของผลิตภัณฑ์ เกินกว่าเกณฑ์ที่กำหนดไว้ในรายละเอียดสเปค (Specification) หรือกำหนดไว้ในเงื่อนไขอื่นๆ ในขอบเขตของงาน (TOR) หรือกำหนดไว้ในสัญญาจัดซื้อ การไฟฟ้าส่วนภูมิภาคจะตัดสิทธิการเสนอราคาผลิตภัณฑ์ดังกล่าว และจะไม่จัดซื้อเป็นการชั่วคราว ทั้งในระหว่างการพิจารณาจัดซื้อ และที่จะประกาศจัดซื้อใหม่จนกว่าผู้ผลิตหรือ ผู้แทนจำหน่ายผลิตภัณฑ์นั้นๆ จะส่งแผนการปรับปรุงคุณภาพผลิตภัณฑ์ และดำเนินการแก้ไขให้เป็นที่ยอมรับจาก การไฟฟ้าส่วนภูมิภาคแล้ว

และต้องพันกำหนดระยะเวลา ๖ เดือน นับจากวันที่ การไฟฟ้าส่วนภูมิภาค มีหนังสือแจ้งตัดสิทธิการเสนอราคาผลิตภัณฑ์ดังกล่าวด้วย

ทั้งนี้ เงื่อนไขดังกล่าวจะไม่มีผลใช้บังคับย้อนหลังไปถึงการจัดซื้อที่ยังไม่มีเงื่อนไขกำหนดไว้

ข้อ ๙ ผู้ชนะการเสนอราคาจะต้องแจ้งกำหนดวันส่งมอบพัสดุเป็นลายลักษณ์อักษรให้หน่วยงานจัดซื้อ และ/หรือ หน่วยงานที่จัดจัดส่งของการไฟฟ้าส่วนภูมิภาคทราบล่วงหน้าไม่น้อยกว่า ๓ วันทำการ เพื่อที่จะได้ กำหนดนัดวันตรวจรับต่อไปและจะต้องส่งมอบพัสดุระหว่างเวลา ๐๘.๓๐ น. ถึง ๑๒.๐๐ น. ของวันที่ทำการส่งมอบด้วย

ข้อ ๑๐ การตรวจสอบสภาพด้านทานของสายอลูมิเนียมหุ้มฉนวน การไฟฟ้าส่วนภูมิภาค ได้กำหนดแนวปฏิบัติ สำหรับการทดสอบสภาพด้านทานของสายอลูมิเนียมตีเกลียวหุ้มฉนวน ตาม มอก. ๒๙๓ ฉบับล่าสุด ดังนี้

#### ๑๐.๑ การชักตัวอย่าง

คณะกรรมการตรวจรับการไฟฟ้าส่วนภูมิภาคจะสุ่มตัวอย่างสายไฟฟ้าที่ผลิตเสร็จเรียบร้อยแล้ว (ตีเกลียวและหุ้มฉนวนแล้ว) และนำตัวอย่างมาทดสอบคุณสมบัติต่างๆ รวมทั้งการทดสอบสภาพด้านทานของสายไฟฟ้าด้วย ตามที่การไฟฟ้าส่วนภูมิภาคกำหนด

๑๐.๒ วิธีการทดสอบสภาพด้านทาน วิธีการทดสอบสภาพด้านทานเป็นไปตาม มอก. ๘๕ ฉบับล่าสุด โดยนำเฉพาะลวดตัวนำเส้นกลางมาหาค่าสภาพด้านทาน โดยวัดความต้านทานที่ อุณหภูมิห้อง แล้วปรับเป็นค่าที่อุณหภูมิ ๒๐ องศาเซลเซียส โดยวิธีการตาม มอก.กำหนด เพื่อนำไปคำนวณค่าสภาพด้านทานต่อไป

๑๐.๓ เกณฑ์ตัดสิน สายลวดอลูมิเนียมตีเกลียวจะถือว่าผ่านการทดสอบนี้ เมื่อมีค่าสภาพด้านทานไม่เกิน ค่าตาม มอก.๒๙๓ ฉบับล่าสุดกำหนดไว้

ข้อ ๑๑ พักตร์ที่การไฟฟ้าส่วนภูมิภาคกำหนดให้มีการทดสอบเพื่อการตรวจรับในหัวข้อที่เป็นการทดสอบแบบทำลาย จนพัสดุไม่สามารถนำกลับมาใช้งานได้ คู่สัญญาจะต้องนำพัสดุใหม่มาทดแทนเพื่อให้ครบจำนวนตามที่ระบุไว้ในสัญญาก่อนการไฟฟ้าส่วนภูมิภาครับมอบพัสดุไว้ใช้งาน โดยการไฟฟ้าส่วนภูมิภาคจะมีหนังสือแจ้งให้ส่งของมาทดแทน ภายใน ๕ วันทำการนับจากวันที่ได้รับหนังสือแจ้ง หากคู่สัญญาไม่นำมาทดแทนภายในเวลาที่กำหนด การไฟฟ้าส่วนภูมิภาคจะคิดค่าปรับกรณีส่งของล่าช้าในอัตราร้อยละ ๐.๒๐ ของมูลค่าพัสดุนำมาทดแทน และผู้ขายต้องรับพัสดุที่ทดสอบแล้วชำระคืนกลับไป ภายใน ๓๐ วัน หลังจากได้นำพัสดุมาทดแทนให้การไฟฟ้าส่วนภูมิภาคแล้ว หากผู้ขายไม่ประสงค์จะรับพัสดุนั้นให้ทำหนังสือแจ้งการไฟฟ้าส่วนภูมิภาคทราบเพื่อที่จะดำเนินการต่อไป

ข้อ ๑๒ การชำระราคาพัสดุที่ตกลงซื้อขายกันการไฟฟ้าส่วนภูมิภาคจะชำระภายในเวลา ๓๐ วัน นับถัดจากวันที่การไฟฟ้าส่วนภูมิภาคได้ทำการตรวจรับพัสดุที่คู่สัญญาส่งมอบถูกต้องเรียบร้อยแล้วในแต่ละงวด และห้ามคู่สัญญาโอนสิทธิเรียกร้องการรับเงินให้กับบุคคลภายนอก

ข้อ ๑๓ ผู้ชนะการเสนอราคาจะต้องรับประกันความชำรุดบกพร่องอันเนื่องมาจากการใช้งานตามปกติของพัสดุเป็นเวลาไม่น้อยกว่า ๑ ปี นับถัดจากวันที่การไฟฟ้าส่วนภูมิภาคได้รับมอบแล้ว เว้นแต่

๑๓.๑ บูนซีเมนต์ปอร์ตแลนด์ประเภทเกิดแรงสูงเร็ว ต้องรับประกันคุณภาพเป็นเวลาไม่น้อยกว่า ๓๐ วัน นับถัดจากวันที่การไฟฟ้าส่วนภูมิภาคได้รับมอบแล้ว

๑๓.๒ พักตร์ประเภทดังต่อไปนี้ต้องรับประกันคุณภาพเป็นเวลาไม่น้อยกว่า ๓ ปี เว้นแต่รายละเอียดสเปค (Specification) กำหนดระยะเวลารับประกันคุณภาพไว้มากกว่า ๓ ปี นับถัดจากวันที่การไฟฟ้าส่วนภูมิภาคได้รับมอบแล้ว ให้ถือระยะเวลารับประกันคุณภาพที่กำหนดไว้ในรายละเอียดสเปค

-On-load tap-changing power transformers for 115 kV subtransmission substation

- Three-phase automatic voltage regulators (AVR) for 22 kV and 33 kV 50 Hz distribution System
- Single-phase and Three-phase transformers for 22 kV and 33 kV 50 Hz distribution system with and without ability to withstand short circuit
- Remote controlled switches for 22 kV and 33 kV 50 Hz distribution system
- Solid dielectric three-phase automatic reclosers for 22 kV and 33 kV 50 Hz distribution System
- Automatic switching equipment for HV power capacitor Bank
- Single-phase and Three-phase electromechanical and electronic energy meters

๑๓.๓ พัสตุที่จะจัดซื้อเป็น Porcelain cable spacer with grip locks and High-Density Polyethylene (HDPE) cable spacers and snap-tie ต้องรับประกันคุณภาพเป็นเวลาไม่น้อยกว่า ๕ ปี นับถัดวันที่การไฟฟ้าส่วนภูมิภาคได้รับมอบแล้ว

ถ้าพัสตุเกิดความบกพร่องเนื่องจากวัสดุและหรือฝีมือไม่ดี ต้องรีบจัดการแก้ไขหรือเปลี่ยนใหม่ให้เรียบร้อยโดยไม่คิดมูลค่า ภายใน ๓๐ วัน นับถัดจากวันที่ได้รับแจ้งจากการไฟฟ้าส่วนภูมิภาค และหากความบกพร่องดังกล่าวเป็นเหตุให้เกิดความเสียหายหรือเกิดอุบัติเหตุใดๆขึ้น ผู้ชนะการเสนอราคาจะต้องรับผิดชอบใช้ค่าเสียหายทั้งหมด ตามข้อกำหนดทั่วไป และ/หรือรายละเอียดสเปค (Specification) จะกำหนดไว้ โดยไม่มีข้อโต้แย้งใดๆ

ในกรณีที่ผู้ชนะการเสนอการรับพัสตุไปแก้ไข หรือการไฟฟ้าส่วนภูมิภาคส่งมอบพัสตุให้ผู้ชนะการเสนอราคาไปดำเนินการแก้ไข และผู้ชนะการเสนอราคาส่งมอบพัสตุที่แก้ไขแล้วคืนเกินกำหนดเวลา ๓๐ วัน ผู้ชนะการเสนอราคาต้องขยายกำหนดเวลารับประกันความชำรุดบกพร่องเท่ากับจำนวนวันที่เกินจากกำหนด ๓๐ วัน โดยนับต่อจากวันครบกำหนดเวลารับประกันเดิม สำหรับกรณีที่แก้ไขแล้วเสร็จพ้นกำหนดเวลารับประกัน ให้ขยายกำหนดตามจำนวนวันที่เกินจากกำหนด ๓๐ วัน โดยนับต่อจากวันส่งมอบพัสตุที่แก้ไขเสร็จเรียบร้อย แล้วแต่กรณี และยอมให้การไฟฟ้าส่วนภูมิภาคปรับเป็นรายวันในอัตรา ร้อยละ ๐.๐๔๑๐๙ ของราคาพัสตุรวมภาษีมูลค่าเพิ่ม ที่แก้ไขเกินกำหนด

ข้อ ๑๔ โครงการจัดซื้อจัดจ้างที่มีวงเงินตั้งแต่ ๕๐๐ ล้านบาทขึ้นไป รวมถึงการจัดซื้อจัดจ้างแบบเป็นกลุ่มประกวดราคา (Bid Group) ที่มีวงเงินตั้งแต่ ๕๐๐ ล้านบาทขึ้นไป (ตามประกาศคณะกรรมการความร่วมมือป้องกันการทุจริต เรื่อง มาตรฐานขั้นต่ำของนโยบายและแนวทางการป้องกันการทุจริตในการจัดซื้อจัดจ้างที่ผู้ประกอบการ ต้องจัดให้มี ตามมาตรา ๑๙ แห่งพระราชบัญญัติการจัดซื้อจัดจ้างและการบริหารพัสดุภาครัฐ พ.ศ. ๒๕๖๐) ผู้เข้าร่วมการเสนอราคาจะต้องมีนโยบายและแนวทางการป้องกันการทุจริตในการจัดซื้อจัดจ้างพร้อมทั้ง ต้องแนบเอกสารหลักฐาน และแบบตรวจสอบข้อมูลของผู้ประกอบการที่จะเข้าร่วมการเสนอราคาในโครงการที่มีวงเงินตั้งแต่ ๕๐๐ ล้านบาทขึ้นไป ประกอบเป็นเอกสารการเสนอราคา โดยผู้ประกอบการจะต้องมีการดำเนินการตามแบบตรวจสอบข้อมูลครบถ้วนทุกข้อจึงจะผ่านการพิจารณาคุณสมบัติของ ผู้เสนอราคา

ทั้งนี้เงื่อนไขตามข้อ ๑๔ ดังกล่าวจะเริ่มใช้ตั้งแต่วันที่ ๕ กุมภาพันธ์ ๒๕๖๒ เป็นต้นไป



ข้อ ๑๕ โครงการจัดซื้อจัดจ้างที่มีวงเงินตั้งแต่ ๑,๐๐๐ ล้านบาทขึ้นไป จะต้องดำเนินการตามประกาศคณะกรรมการความร่วมมือป้องกันการทุจริต (ค.ป.ท.) เรื่องแนวทางและวิธีการในการดำเนินงานโครงการความร่วมมือป้องกันการทุจริตในการจัดซื้อจัดจ้างภาครัฐ แบบของข้อตกลงคุณธรรม การคัดเลือกผู้สังเกตการณ์ และการจัดทำรายงานตามมาตรา ๑๗ และ มาตรา ๑๘ แห่งพระราชบัญญัติการจัดซื้อจัดจ้างและการบริหารพัสดุภาครัฐ พ.ศ. ๒๕๖๐ และได้รับ คัดเลือก จากคณะกรรมการความร่วมมือป้องกันการทุจริต (ค.ป.ท.) ให้จัดทำข้อตกลงคุณธรรม (integrity pact :IP)

ผู้ประสงค์จะเข้าร่วมการเสนอราคาในโครงการจัดทำข้อตกลงคุณธรรมจะต้องลงนามในข้อตกลงคุณธรรมซึ่งเป็นเอกสารที่ยื่นพร้อมกับเอกสารเสนอราคา หากไม่ลงนามในข้อตกลงคุณธรรมจะไม่มีสิทธิเข้าร่วมการเสนอราคาในโครงการนั้น